

Panasonic®

Operating Instructions High Definition Plasma Television Manual de instrucciones Televisor de plasma de alta definición

Model No. **TH-50PZ750U**
Número de modelo **TH-58PZ750U**



Quick Start Guide

(See page 6)

Guía de inicio rápido

(vea la página 6)



- For assistance (U.S.A.), please call:
1-888-VIEW-PTV (843-9788)
or visit us at www.panasonic.com/contactinfo
- For assistance (Puerto Rico), please call:
787-750-4300
or visit us at www.panasonic.com
- For assistance (Canada), please call:
1-800-561-5505
or visit us at www.panasonic.ca
- Para solicitar ayuda (EE.UU.), llame al:
1-888-VIEW-PTV (843-9788)
ó visítenos en www.panasonic.com/contactinfo
- Para solicitar ayuda (Puerto Rico), llame al:
787-750-4300
ó visítenos en www.panasonic.com

HDMI™
HIGH-DEFINITION MULTIMEDIA INTERFACE

HDTV

BBE®
High Definition Sound

BBE.ViVA
HD3D Sound

SD
CG

AVCHD™

English

Please read these instructions before operating your set and retain them for future reference.
The images shown in this manual are for illustrative purposes only.

Español

Lea estas instrucciones antes de utilizar su televisor y guárdelas para consultarlas en el futuro.
Las imágenes mostradas en este manual tienen solamente fines ilustrativos.

TQB2AA0755

¡Convierta su propia sala de estar en un cine!
Sienta un nivel increíble de excitación multimedia



El logotipo SDHC es una marca comercial.



GalleryPlayer y el logotipo de la GalleryPlayer son marcas de fábrica de GalleryPlayer, Inc.

BBE.ViVA
 HD3D Sound

Bajo licencia de BBE Sound, Inc.



HDMI, el símbolo HDMI y la Interface de Multimedia de Alta Definición son marcas comerciales ó marcas registradas de HDMI Licensing LLC.



El logo "AVCHD" y el "AVCHD" son marcas comerciales de Matsushita Electric Industrial Co., Ltd. y la de Sony Corporation.



Bajo licencia de BBE Sound, Inc. sobre el numero USP5510752 y 5736897.
 BBE y símbolo de BBE son marcas registradas de BBE Sound, Inc.

Índice

Asegúrese de leer

- Precauciones para su seguridad 4
- Notas..... 5

Guía de inicio rápido

- Accesorios/Accesorio opcional ... 6
- Para impedir la caída del televisor... 8
- Antes de conectar 10
- Conexión básica 11
- Identificación de los controles .. 17
- Configuración por primera vez... 18

¡Disfrute de su televisor!

Características básicas

- Para ver la televisión 20
- Para ver imágenes de tarjeta SD..... 24
- Para ver vídeo y DVDs 28
- Visualización de la pantalla del PC en el televisor... 30

Funciones avanzadas

- Cómo utilizar las funciones de los menús (imagen, sonido, calidad, etc.)..... 32
- EZ Sync™ “HDAVI Control™”..... 36
- Bloqueo..... 38
- Edición y configuración de canales 40
- Títulos de entradas/Salida a monitor/ Subtítulos 42
- Utilización del temporizador..... 44
- Operación del equipo periférico..... 45
- Conexiones AV recomendadas..... 46

Preguntas frecuentes, etc.

- Operaciones del mando a distancia/ Lista de códigos..... 48
- Lista de clasificaciones para el bloqueo 52
- Mantenimiento 53
- Información técnica..... 54
- Preguntas frecuentes..... 58
- Especificaciones 60



<p>EZ Sync™</p> <p>EZ Sync™ es una marca de fábrica de Matsushita Electric Industrial Co., Ltd.</p>	
<p>HDAVI Control™</p> <p>HDAVI Control™ es una marca de fábrica de Matsushita Electric Industrial Co., Ltd.</p>	
<p>Fabricado bajo licencia de Dolby Laboratories. DOLBY y el símbolo de la D doble son marcas comerciales de Dolby Laboratories.</p>	

Precauciones para su seguridad

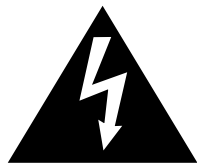

ADVERTENCIA

RIESGO DE DESCARGA ELÉCTRICA NO ABRIR



El rayo con punta de flecha dentro de un triángulo equilátero tiene la finalidad de avisar al usuario de que hay piezas en el interior del producto que si las tocan las personas éstas pueden recibir una descarga eléctrica.



El signo de exclamación dentro de un triángulo equilátero tiene la finalidad de avisar al usuario de la existencia de instrucciones de utilización y servicio importantes en el material impreso que acompaña al aparato.

ADVERTENCIA: Para reducir el riesgo de sufrir una descarga eléctrica, no retire la cubierta ni el panel posterior. En el interior no hay piezas que deba reparar el usuario. Solicite las reparaciones al personal de servicio calificado.

ADVERTENCIA: Para reducir el riesgo de que se produzca un incendio ó de sufrir una descarga eléctrica, no exponga este aparato a la lluvia ni a la humedad. No ponga encima del aparato (incluyendo estanterías que se encuentren encima del mismo, etc.) recipientes con agua (floreros, tazas, cosméticos, etc.).

Instrucciones de seguridad importantes

- 1) Lea estas instrucciones.
- 2) Guarde estas instrucciones.
- 3) Cumpla con todas las advertencias.
- 4) Siga todas las instrucciones.
- 5) No utilice este aparato cerca del agua.
- 6) Limpie el aparato solamente con un paño seco.
- 7) No tape las aberturas de ventilación. Haga la instalación siguiendo las instrucciones del fabricante.
- 8) No instale el aparato cerca de fuentes de calor como, por ejemplo, radiadores, salidas de aire caliente, estufas y otros aparatos (incluyendo amplificadores) que produzcan calor.
- 9) No anule la característica de seguridad del enchufe polarizado ó del enchufe del tipo de puesta a tierra. Un enchufe polarizado tiene dos clavijas, una más ancha que la otra. Un enchufe de puesta a tierra tiene dos clavijas y una espiga de puesta a tierra. La clavija ancha y la espiga de estos enchufes han sido suministradas para su seguridad. Si el enchufe suministrado no puede conectarse al tomacorriente, consulte a un electricista para que le cambie el tomacorriente obsoleto.
- 10) Proteja el cable de alimentación para que no lo pisen ni lo pellizquen, especialmente en el enchufe, tomacorriente y en el punto donde sale del aparato.
- 11) Utilice solamente los accesorios especificados por el fabricante.
- 12) Utilice solamente el aparato con el carrito, base, trípode, soporte ó mesa especificado por el fabricante ó vendido con el aparato. Cuando se utilice un carrito, tenga cuidado al mover la combinación del carrito / aparato para evitar heridas en el caso de que ésta se dé la vuelta.
- 13) Desenchufe este aparato durante las tormentas eléctricas ó cuando no lo utilice durante un largo periodo de tiempo.
- 14) Solicite todas las reparaciones al personal de servicio calificado. Las reparaciones resultan necesarias cuando el aparato se ha estropeado de cualquier forma: se ha estropeado el cable ó el enchufe de alimentación, se ha derramado líquido ó han caído objetos dentro del aparato, el aparato ha quedado expuesto a la lluvia ó a la humedad, no funciona normalmente ó se ha caído.
- 15) Para impedir las descargas eléctricas, asegúrese de que la patilla de puesta a tierra de la clavija del cable de alimentación de CA esté firmemente conectada.



DECLARACIÓN DE LA FCC

Este equipo ha sido probado y ha demostrado cumplir con las limitaciones para los dispositivos digitales de la Clase B, de conformidad con el Apartado 15 de las Normas de la FCC. Estos límites han sido diseñados para proporcionar una protección razonable contra las interferencias perjudiciales en una instalación residencial. Este equipo genera, utiliza y puede radiar energía radioeléctrica, y si no se instala y utiliza de acuerdo con las instrucciones, puede causar interferencias perjudiciales en las comunicaciones por radio. Sin embargo, no existe ninguna garantía de que las interferencias no se produzcan en una instalación particular. Si este equipo causa interferencias perjudiciales en la recepción de la radio ó televisión, lo que se puede determinar apagando y encendiendo el equipo, al usuario se le recomienda intentar corregir la interferencia tomando una ó más de las medidas siguientes:

- Cambie la orientación ó el lugar de instalación de la antena.
- Aumente la separación entre el equipo y el receptor.
- Conecte el equipo a una toma de corriente diferente de aquella a la que está conectada el receptor.
- Consulte a su concesionario ó a un técnico en radio/televisión con experiencia para solicitar su ayuda.

Este dispositivo cumple con el Apartado 15 de las normas de la FCC. El funcionamiento está sujeto a las dos condiciones siguientes: (1) este dispositivo no deberá causar interferencias perjudiciales y (2) este dispositivo deberá ser aceptado cualquier interferencia que reciba, incluyendo la interferencia que pueda causar un funcionamiento no deseado.

Aviso de la FCC:

Para asegurar una conformidad constante, utilice solamente cables de interfaz blindados cuando conecte a la computadora o a los dispositivos periféricos.

Cualquier cambio o modificación que no haya sido aprobado expresamente por Panasonic Corporation of North America podría causar interferencia perjudicial y anular la autorización que tiene el usuario para utilizar este dispositivo.

Declaración de conformidad de la FCC N.º de modelo TH-50PZ750U, TH-58PZ750U

Responsable: Panasonic Corporation of North America
One Panasonic Way, Secaucus, NJ 07094
Dirección de contacto: Panasonic Consumer Electronics Company
1-888-VIEW-PTV (843-9788)
email: consumerproducts@panasonic.com

AVISO PARA CANADÁ:

Para los Modelo TH-50PZ750U, TH-58PZ750U

Este aparato digital de la Clase B cumple con la norma canadiense ICES-003.

ADVERTENCIA

LAS PIEZAS PEQUEÑAS PUEDEN PRESENTAR UN PELIGRO DE ASFIXIA SI SE TRAGAN POR ACCIDENTE. GUARDE LAS PIEZAS PEQUEÑAS DONDE NO PUEDAN ALCANZARLAS LOS NIÑOS PEQUEÑOS.

TIRE LAS PIEZAS PEQUEÑAS Y OTROS OBJETOS QUE NO SEAN NECESARIOS, INCLUYENDO LOS MATERIALES DE EMBALAJE Y LAS BOLSAS/HOJAS DE PLÁSTICO, PARA IMPEDIR QUE LOS NIÑOS PEQUEÑOS JUEGUEN CON ELLAS CORRIENDO EL RIESGO DE QUE PUEDAN ASFIXIARSE.

■ Instalación

No instale la televisión de plasma sobre superficies inclinadas ó poco estables.

- La televisión de plasma puede caerse ó darse vuelta.

No coloque objetos encima de la televisión de plasma.

- Si se derrama agua en la televisión de plasma ó entran objetos extraños en su interior, se puede provocar un cortocircuito que causará fuego ó descarga eléctrica. Si entran objetos extraños en el interior de la televisión de plasma, consulte con su tienda local de Panasonic.

Esta la televisión de plasma puede utilizarse sólo con los siguientes accesorios opcionales. El uso con cualquier otro tipo de accesorios opcionales puede causar inestabilidad y terminar provocando daños. (Matsushita Electric Industrial Co., Ltd. fabrica todos los accesorios siguientes.)

- Abrazadera de suspensión de pared (Vertical):
TY-WK42PV3U (TH-50PZ750U, TH-58PZ750U)
- Abrazadera de suspensión de pared (Anglado):
TY-WK42PR3U (TH-50PZ750U)

Solicite ayuda de un técnico cualificado para realizar la instalación.

- Es necesaria la ayuda de dos o más personas para instalar y desmontar el televisor.

Si no tiene la ayuda de otra persona, el televisor puede caerse, pudiendo causar daños a las personas.

Transporte solamente en posición vertical!

- Transportar la unidad con su pantalla hacia arriba o hacia abajo puede dañar el sistema de circuitos interno.

■ Cable de alimentación de CA

El televisor de plasma fue diseñado para funcionar con una CA de 120 V, 60 Hz.

Inserte completamente el enchufe del cable eléctrico.

- Si el enchufe no ha entrado completamente puede generar calor y ser el origen de un incendio. Si el enchufe está dañado ó el tomacorriente está flojo, no los utilice.

El cable de alimentación de CA suministrado es para ser utilizado con este aparato solamente.

No utilice ningún otro cable de alimentación que no sea el suministrado con este televisor.

- Esto puede provocar un fuego ó descarga eléctrica.
- No toque el enchufe del cable eléctrico con las manos mojadas.
- Puede recibir una descarga eléctrica.

No haga nada que pueda dañar el cable eléctrico. Cuando desenchufe el cable eléctrico, sujete del enchufe y no el cable.

- No dañe el cable eléctrico, no lo modifique ni coloque objetos pesados encima, ni coloque cerca de objetos que desprendan calor, no tuerza ni tire excesivamente del mismo. Esto puede provocar un fuego ó descarga eléctrica. Si el cable eléctrico está dañado, solicite la reparación en su tienda local de Panasonic.

■ Si se producen problemas durante el uso
Si se produce un problema (por ejemplo falta la imagen ó sonido), ó si sale humo ó hay olores no normales de la televisión de plasma, desenchufe inmediatamente el cable eléctrico del tomacorriente.

- El uso continuado del televisor bajo estas condiciones puede causar un incendio ó un daño permanente en la unidad. Lleve el televisor a que lo revisen en un centro de servicio autorizado. La revisión del televisor por cualquier persona sin autorización no se recomienda en absoluto debido al peligro que supone la alta tensión que circula por su interior.

Si entra agua ó materias extrañas en el interior de la televisión de plasma, si se ha caído la televisión de plasma ó si el mueble exterior está dañado, desenchufe inmediatamente el cable eléctrico.

- Puede provocar un cortocircuito que inicie un incendio. Llame a su tienda local de Panasonic para hacer las reparaciones necesarias.

PRECAUCION

No cubra los orificios de ventilación.

- La televisión de plasma puede calentarse excesivamente provocado fuego ó daños en la televisión de plasma.

Si se utiliza un pedestal, deje un espacio de 3 15/16 " (10 cm) ó más en la parte superior, izquierda y derecha, 1 49/64 " (4,5 cm) ó más en la parte inferior y 2 3/4 " (7 cm) ó más en la parte posterior.

■ Cuando utilice la televisión de plasma

Desconecte todos los cables antes de mover la televisión de plasma.

- Si fuera necesario mover la televisión de plasma a otro lugar y se dejan algunos cables conectados, éstos pueden dañarse, provocar un incendio ó una descarga eléctrica.

Desenchufe el cable eléctrico del tomacorriente como medida de seguridad antes de realizar una limpieza.

- Puede sufrir una descarga eléctrica si no lo hace.

Limpie el cable eléctrico a intervalos regulares para evitar que se cubra por el polvo.

- Si hay acumulación de polvo en el enchufe del cable eléctrico, la humedad puede acumularse y dañar el aislamiento, provocando un incendio. Desenchufe el cable eléctrico del tomacorriente y limpie con un paño seco.

Esta televisión de plasma radia rayos infrarrojos, y por lo tanto puede afectar a otros equipos de comunicación por infrarrojos. Instale su sensor de infrarrojos en un lugar alejado de la luz directa de su televisión de plasma ó de la luz reflejada por ella.

No suba sobre el televisor ó utilice como escalón. (Se debe tener especial cuidado en el caso de los niños pequeños.)

- Si la unidad se cae ó se daña por el mal uso, puede sufrir daños.

El televisor consumirá algo de energía siempre que el cable de alimentación esté conectado a una toma de corriente.

Notas

■ No muestre una imagen fija durante mucho tiempo

Esto hará que la imagen permanezca en la pantalla de plasma ("Retención de imagen"). Esto no se considera como una falla de funcionamiento y no está cubierto por la garantía.

Imágenes fijas típicas

- Números de canales y otros logotipos
- Imagen visualizada en el modo 4:3
- Fotos de tarjetas SD
- Videojuego
- Imagen de ordenador



Para impedir la "Retención de imagen", el salvapantallas se activa automáticamente después de pasar unos pocos minutos si no se envían señales ó no se realizan operaciones. (pág. 59)

■ Configuración

- No ponga la unidad donde quede expuesta a la luz solar directa ó a luces brillantes (incluyendo reflejos).
- La utilización de algunos tipos de iluminación fluorescente puede reducir el alcance de transmisión del mando a distancia.

Accesorios/Accesorio opcional

Compruebe que ha recibido todos los elementos que se indican.

Accesorios

Transmisor de mando a distancia
● N2QAYB000099



Pilas para el transmisor de mando a distancia (2)
● Pila AA

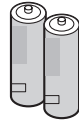

Adaptador de antena
● Tipo F para 5C-2V



Sujetador de cable (2)



Cable de CA

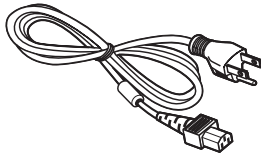

Pedestal
● TBL2AX00211 (TH-50PZ750U)
● TBL2AX00221 (TH-58PZ750U)

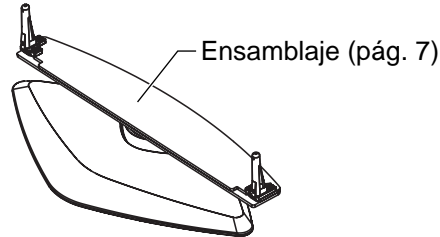

Manual de instrucciones

Tarjeta del cliente (para EE. UU.)

Guía de configuración rápida (Para ver programas de HD)

Tarjeta para el plan de asistencia al cliente (para EE. UU.)

Instalación de las pilas del mando a distancia

1

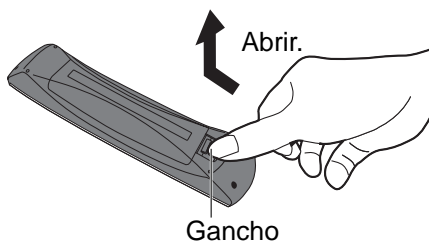

2

Ponga las polaridades (+ ó -) en las posiciones correctas

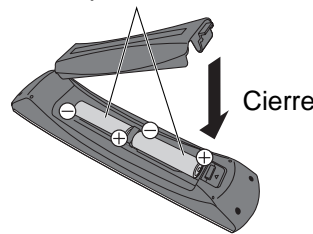

Precaución

- La instalación mal hecha puede causar fugas de electrolito y corrosión, lo que podría dañar el mando a distancia.
- No mezcle pilas viejas y nuevas.
- No mezcle pilas de tipos diferentes (pilas alcalinas y de manganeso, por ejemplo).
- No utilice baterías (Ni-Cd).
- No queme ni rompa las pilas.
- Anote los códigos de mando a distancia antes de cambiar las pilas en el caso de que tenga que restablecer los códigos. (pág. 45)

Accesorios opcionales

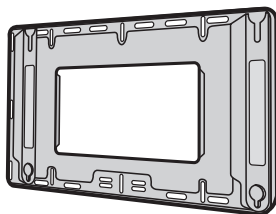

Abrazadera de suspensión de pared

(Vertical)
● TY-WK42PV3U (TH-50PZ750U, TH-58PZ750U)

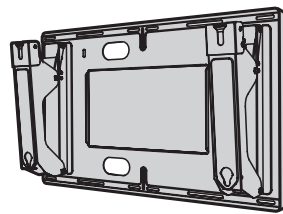

(Anglado)
● TY-WK42PR3U (TH-50PZ750U)

Nota

- Para mantener el rendimiento y la seguridad de la unidad, cerciéndose absolutamente de pedir a su concesionario ó a un contratista cualificado que asegure las abrazaderas de suspensión de pared.
- Lea atentamente las instrucciones suministradas con el soporte ó pedestal del televisor de pantalla de plasma, y cerciéndose absolutamente de tomar los pasos necesarios para impedir que el televisor se caiga.
- Maneje cuidadosamente el televisor durante su instalación, ya que si lo somete a impactos u otros esfuerzos su panel podría agrietarse.

Colocación del pedestal en el televisor con pantalla de plasma

Montaje del pedestal

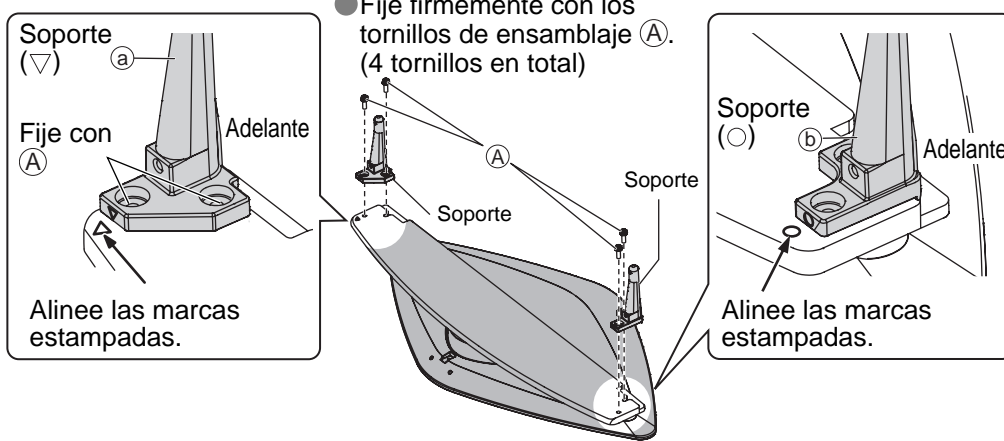

● Fije firmemente con los tornillos de ensamblaje (A). (4 tornillos en total)

Accesorios

Tornillo de montaje (4 de cada)

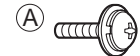

M5 x 16 (Para 50")
M6 x 20 (Para 58")

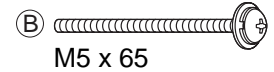

M5 x 65

Soporte (2)

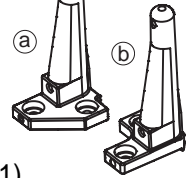

Base (1)

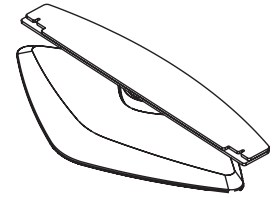

Instalación

● Haga el trabajo en una superficie horizontal y nivelada.

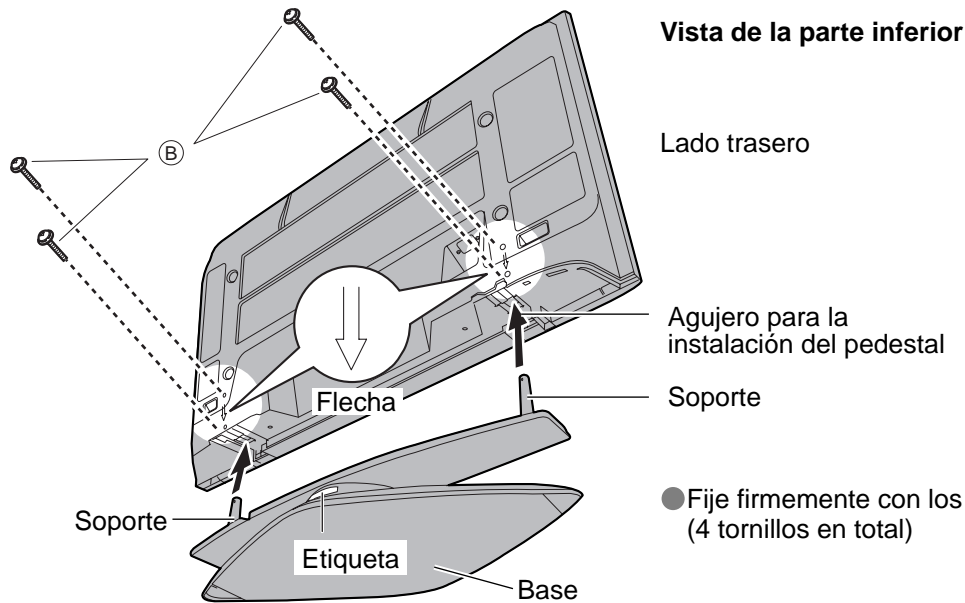

Vista de la parte inferior

Lado trasero

Agujero para la instalación del pedestal

Soporte

● Fije firmemente con los tornillos de ensamblaje (B). (4 tornillos en total)

Advertencia

No desarme ni modifique el pedestal.

● De lo contrario, la unidad podría caerse y dañarse, y también podría causar heridas a personas.

Precaución

No utilice ningún otro televisor ni pantalla que no sea uno de los suministrados en el embalaje.

● En caso de no ser así, la unidad puede caerse y dañarse, pudiendo sufrir daños personales.

No utilice el pedestal si está doblado, partido ó, está roto.

● Si utiliza un pedestal roto, puede dañarse todavía más y puede resultar usted dañado. Llame a la tienda donde lo compró, lo antes posible.

Durante la instalación, asegúrese de apretar bien todos los tornillos.

● Si no se tiene cuidado y los tornillos no están bien apretados durante el armado, la instalación no será lo suficientemente fuerte como para sostener el televisor con pantalla de plasma y éste podrá caerse y dañarse, y se podrá causar daños a las personas.

Utilice los soportes de fijación para evitar la caída y sostener el televisor con pantalla de plasma.

● En caso de terremoto ó cuando los niños se suben al pedestal para televisor con pantalla de plasma instalada, el televisor con pantalla de plasma puede caerse, pudiendo causar daños a las personas.

Para impedir la caída del televisor

- El televisor deberá estar sujeto a la base y a una pared.

Si se asegura a la base

- Fije juntos el pedestal y la base con una banda.

Para 50 ”

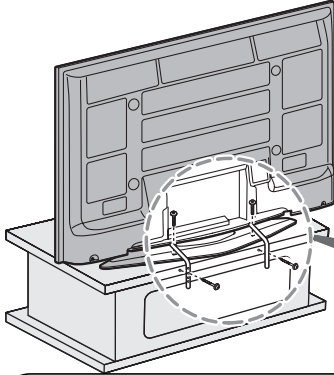

Accesorios

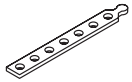

① Banda (2)



② Tornillo (2)

• Diámetro nominal de 4 mm x 12

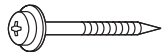

③ Tornillo de madera (2)

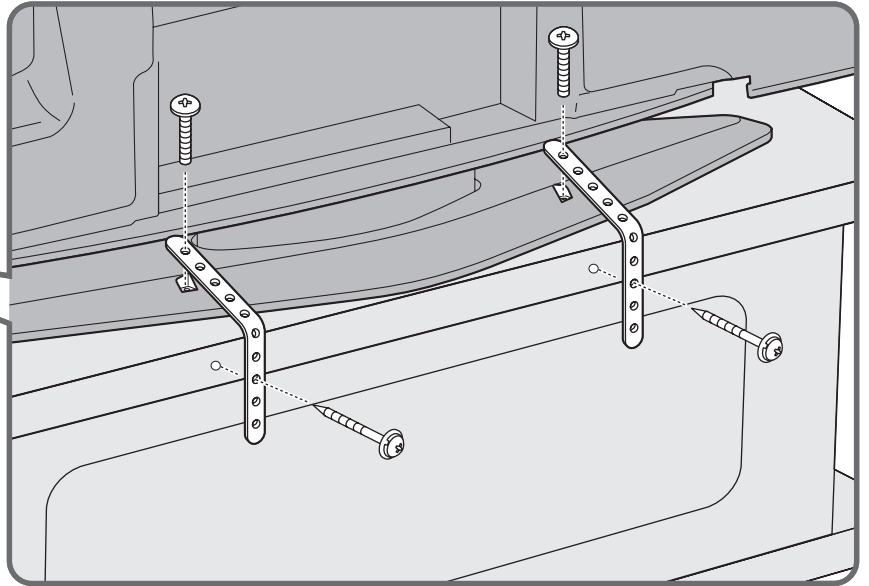

Para 58 ”

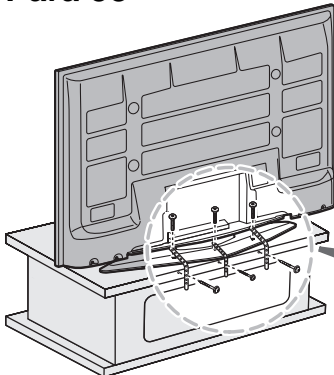

Accesorios

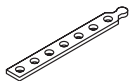

① Banda (3)



② Tornillo (3)

• Diámetro nominal de 4 mm x 12

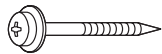

③ Tornillo de madera (3)

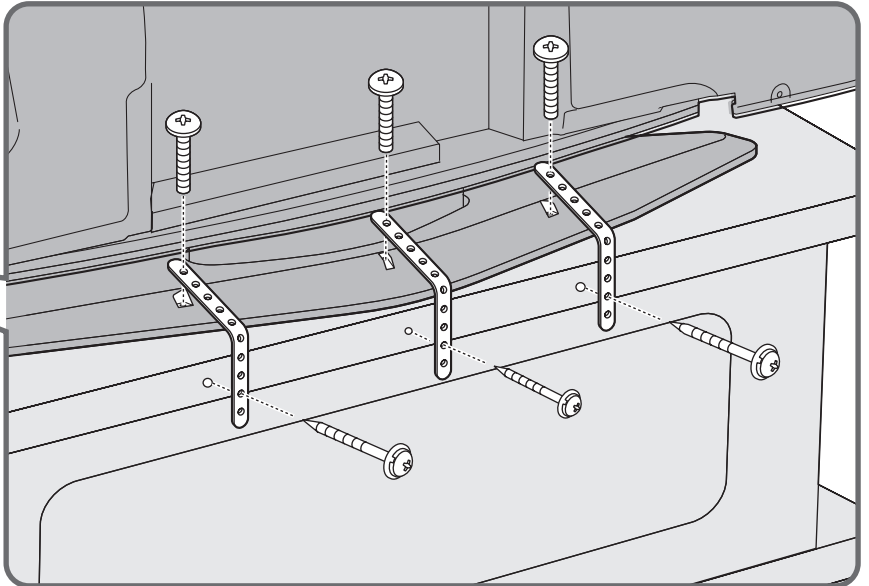

Si se asegura a una pared

● Fije a una pared ó columna con un alambre ó cadena fuerte de venta en el comercio.

Para 50 ”

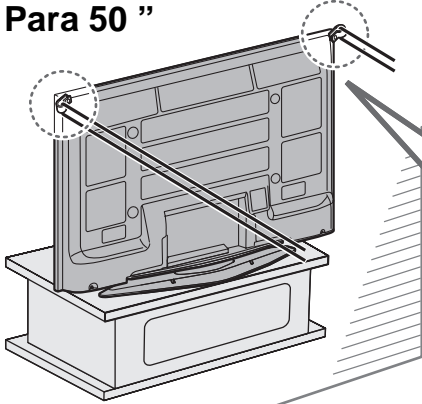

Accesorios



Abrazadera (2)

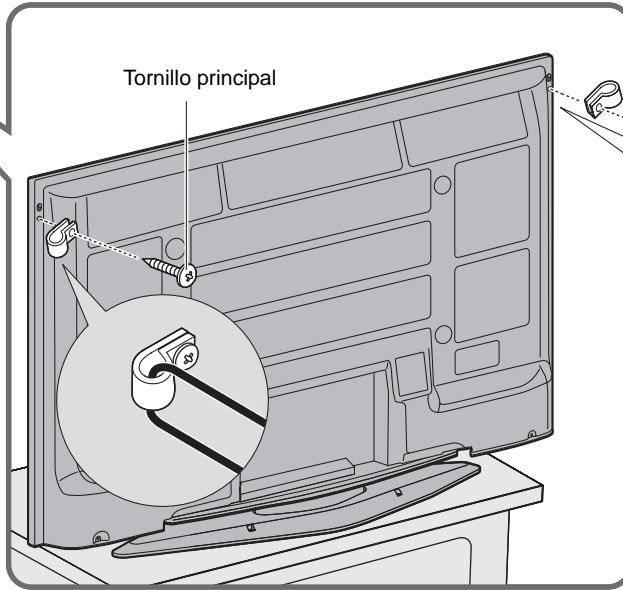

Tornillo principal

Quite el tornillo.

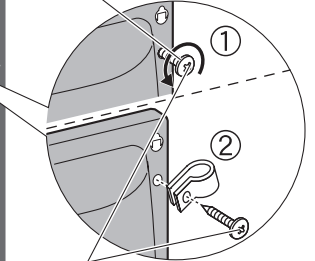

Tornillo principal

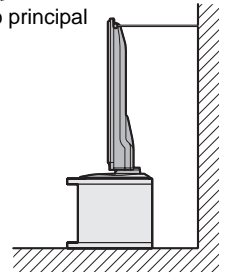

Para 58 ”

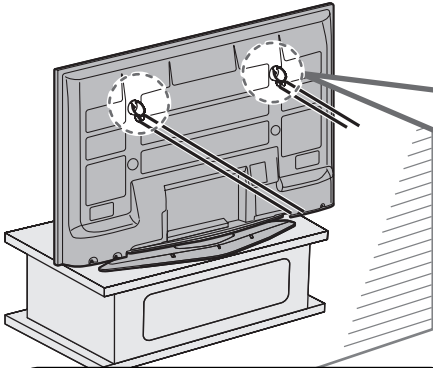

Accesorios



Gancho (2)



Tornillo de fijación de gancho (2)
• M8 x 35

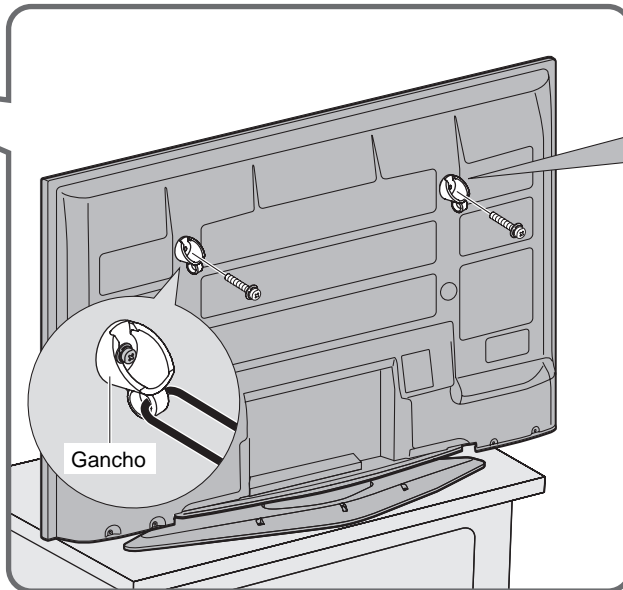

Gancho

Quite la tapa

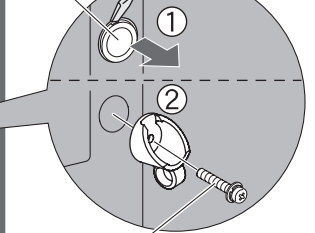

Tornillo de fijación de gancho

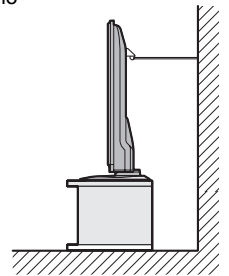

Antes de conectar

Introducción del equipo conectado (Fuente de señales)

■ Para ver la televisión

- Antena de VHF/UHF
 - NTSC (National Television System Committee):
Emisión convencional
 - ATSC (Advanced Television Systems Committee):
Las normas de televisión digital incluyen la televisión de alta definición digital (HDTV), la televisión de definición estándar (SDTV), la emisión de datos, el audio multicanal de sonido envolvente y la televisión interactiva.
- Receptor de televisión por cable/cable
 - Usted necesita suscribirse a un servicio de televisión por cable para poder ver sus programas.
 - Podrá disfrutar de los programas de alta definición suscribiéndose a los servicios de una emisora de televisión por cable de alta definición. La conexión podrá realizarla utilizando HDMI ó vídeo componente.

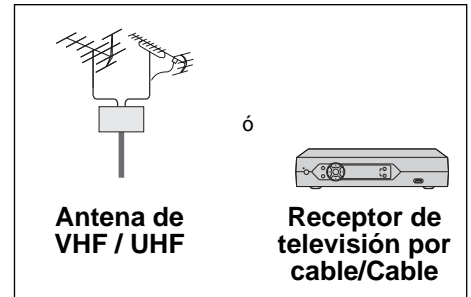

■ Grabación/reproducción con grabadora DVD ó videograbadora

- Grabadora DVD
La conexión se puede hacer utilizando video componente ó HDMI.
- Videograbadora
La conexión se puede hacer utilizando un cable RF y video compuesto/S Vídeo.

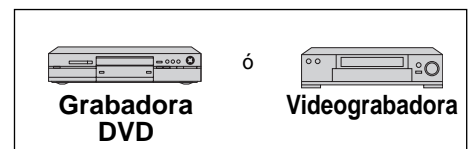

■ Para ver programas de satélite

- Puede disfrutar de los programas de alta definición suscribiéndose a los servicios de compañías de emisión por satélite de alta definición.
La conexión se puede hacer utilizando HDMI ó video componente.

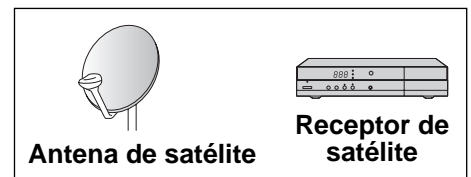

■ Para disfrutar de un reproductor de cine para casa y Grabadora DVD con conexión HDMI

- Cine para casa y Grabadora DVD
La conexión HDMI le permite disfrutar de audio y video de calidad más alta con un solo cable.

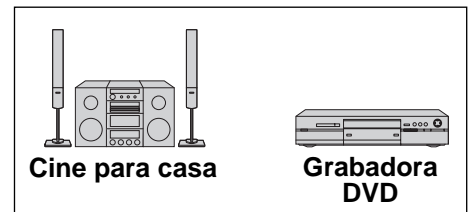

Nota

- Si su grabadora DVD de Panasonic es compatible con el EZ Sync (HDAVI Control 2), usted podrá controlarla con el control remoto de este televisor (página 29 EZ Sync™).
- Con el televisor no se suministran todos los cables y equipos externos mostrados en este manual.
- Para conocer los detalles de las conexiones de los equipos externos, consulte los manuales de instrucciones de cada equipo.

Referencia de las conexiones

■ Terminal de antena

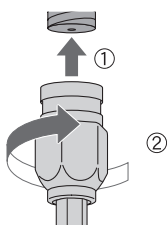

- Apriete firmemente a mano.

■ Terminal de contactos

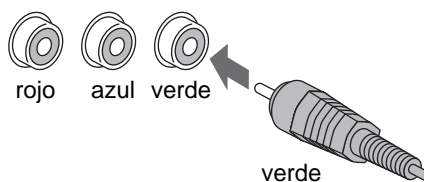

- Haga que concuerden los colores de las clavijas y los terminales.
- Inserte firmemente.

■ Terminal HDMI

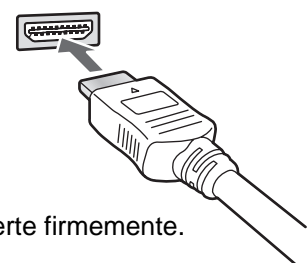

Conexión básica

Ejemplo 1 Conexión de antena (Para ver la televisión)

TV

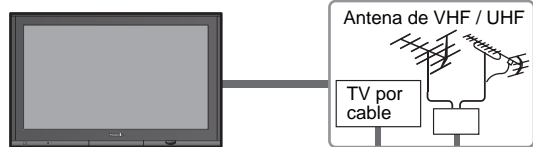

Para conectar terminales de antena

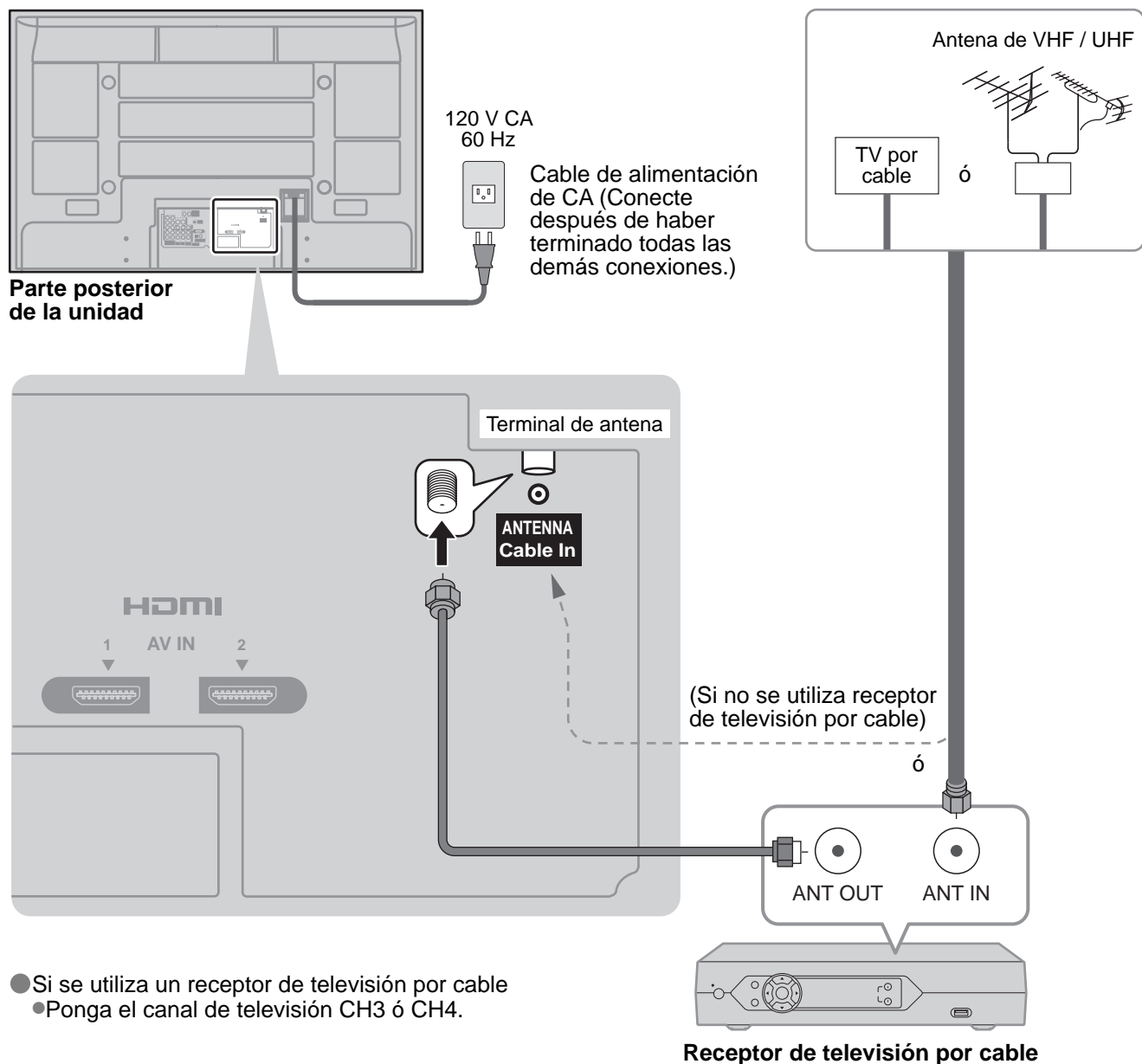

- Si se utiliza un receptor de televisión por cable
 - Ponga el canal de televisión CH3 ó CH4.

Nota

- Cuando desconecte el cable de alimentación, asegúrese absolutamente de desconectar primero la clavija de alimentación de la toma de corriente.
- Para obtener más ayuda, visítenos en www.panasonic.com

Guía de inicio rápido

- Conexión básica (Antena + TV)
- Antes de conectar

Conexión básica (Continuación)

Ejemplo 2 Conexión de una grabadora DVD (videograbadora) (Para grabar/reproducir)



Para conectar terminales de antena

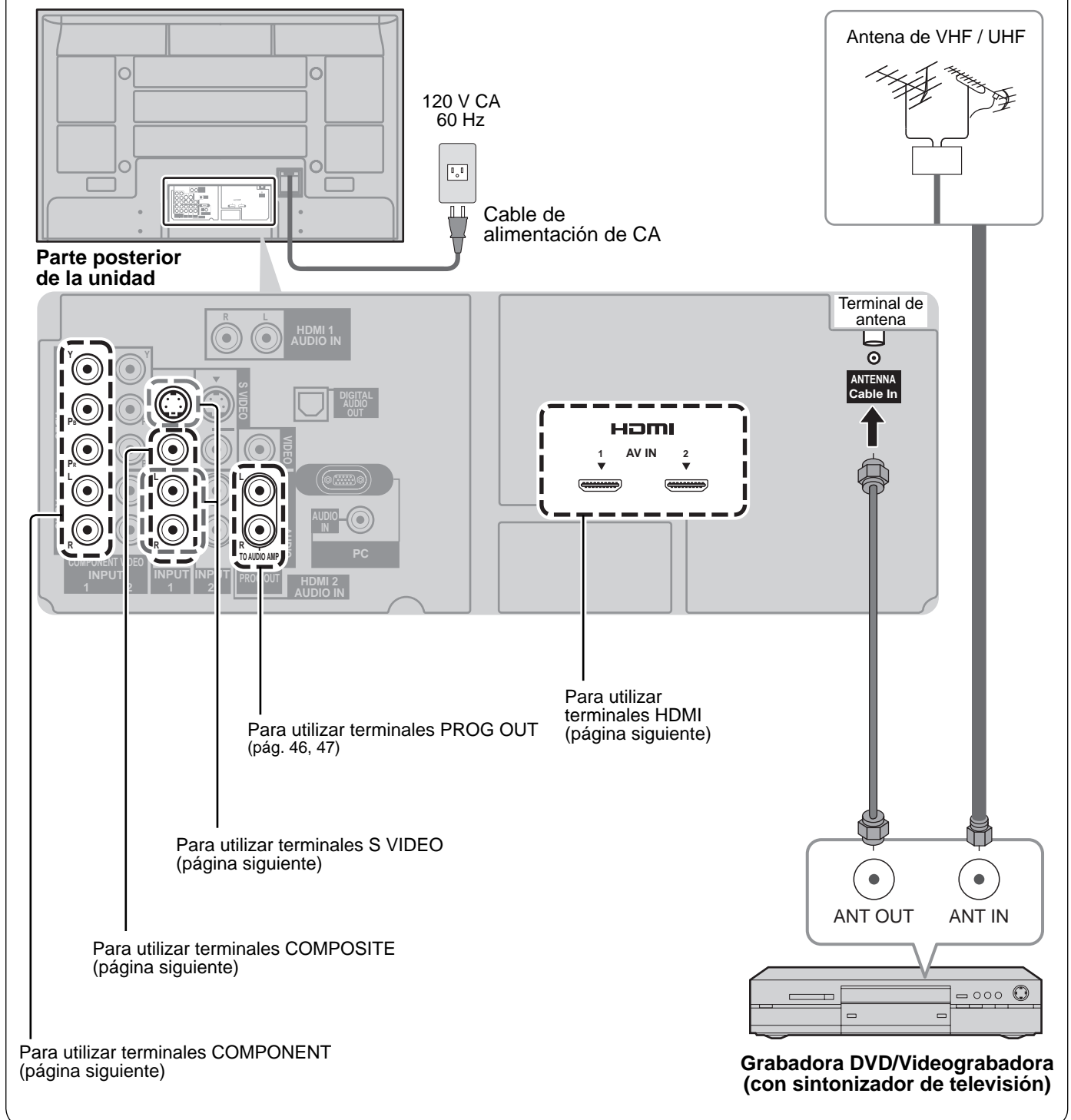

Alta definición

Para utilizar terminales HDMI

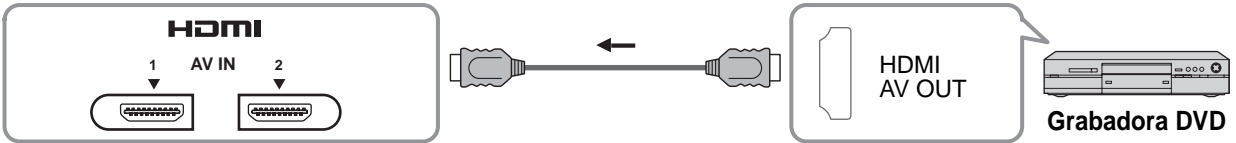

● La conexión a las terminales HDMI le permitirá disfrutar de imágenes digitales de alta definición y de sonido de alta calidad.

Para utilizar terminales COMPONENT

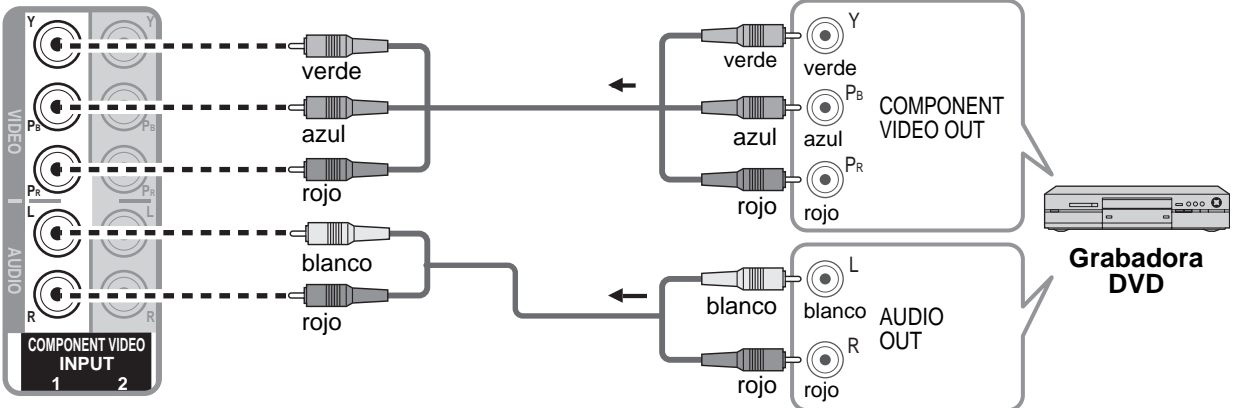

● Las grabadoras también se pueden conectar a los terminales COMPOSITE ó S VIDEO. (vea más abajo)

Definición estándar

Para utilizar terminales COMPOSITE

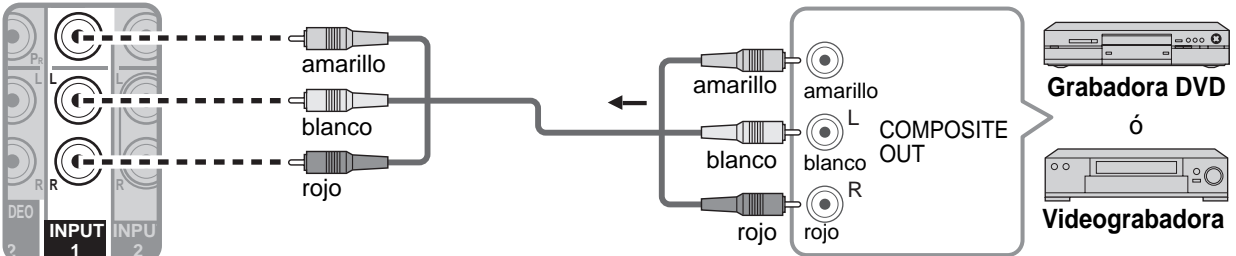

Para utilizar terminales S VIDEO

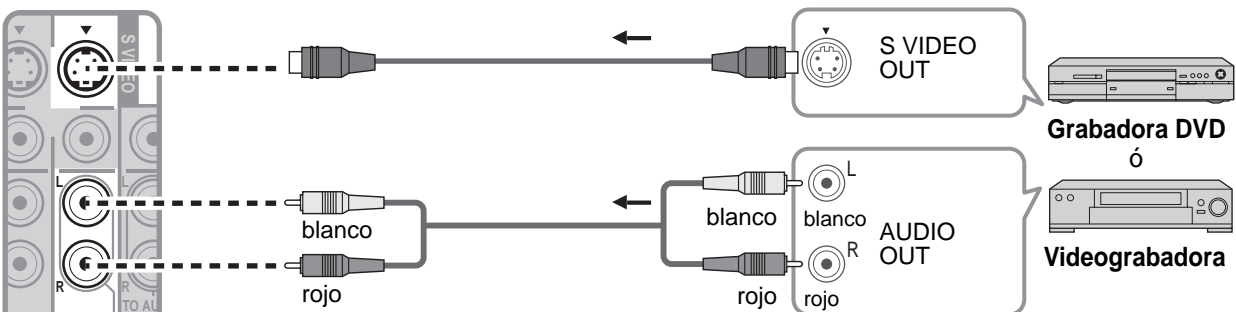

● La entrada de S Vídeo anulará la señal de vídeo compuesto cuando se conecte un cable de S Vídeo. Conecte un cable de S Vídeo ó uno de vídeo.

● La conexión a los terminales S VIDEO le permitirá disfrutar de una calidad de imagen más alta que si utilizará los terminales de vídeo compuesto.

Nota

- Algunos programas contienen una señal de protección de derechos de autor para impedir la grabación.
- Cuando se visualiza el programa de protección de los derechos de autor, no conecte el otro monitor de TV a través de una videograbadora. Las señales de vídeo enviadas a través de una videograbadora pueden ser afectadas por los sistemas de protección de los derechos de autor, y las imágenes se distorsionarán en el otro monitor de TV.

Conexión básica (Continuación)

Ejemplo 3 Conexión de una grabadora DVD (videograbadora) y un receptor de satélite

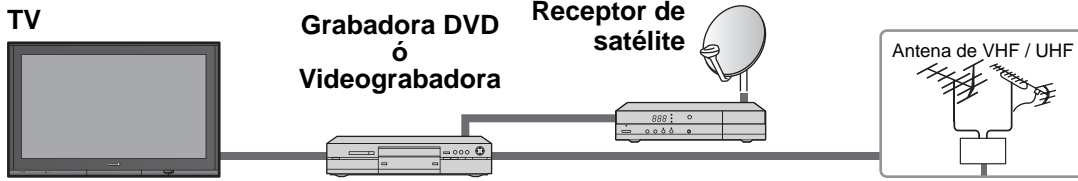

Para conectar terminales de antena

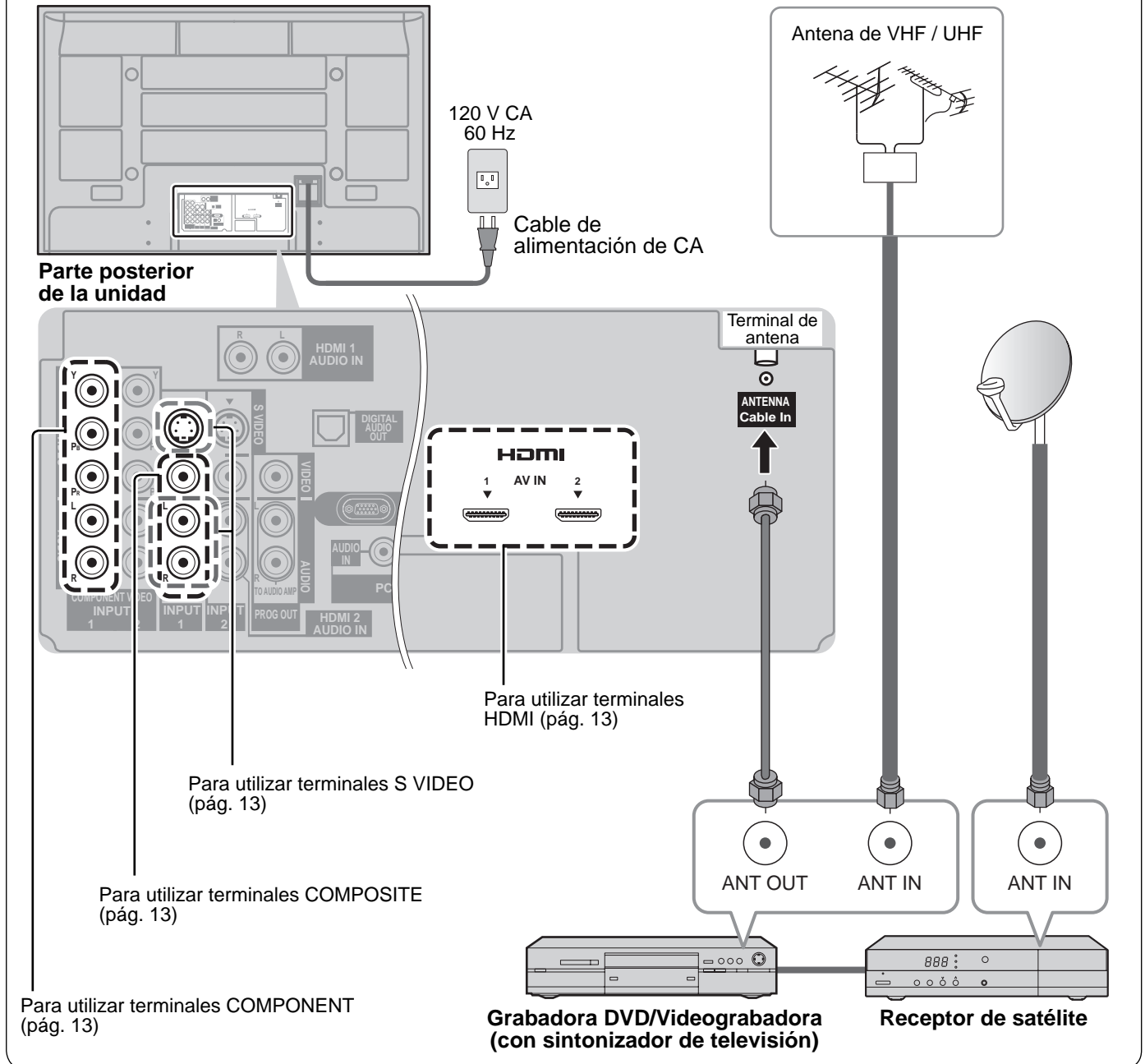

Conexión de un televisor y una grabadora DVD (videograbadora)

Conecte de igual forma que en la página 13.

Para conectar una grabadora DVD y un receptor de satélite.

■ Para utilizar terminales HDMI

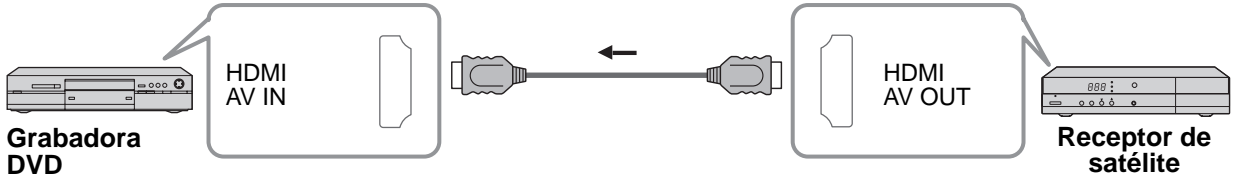

- La conexión a las terminales HDMI le permitirá disfrutar de imágenes digitales de alta definición y de sonido de alta calidad.

■ Para utilizar terminales COMPONENT

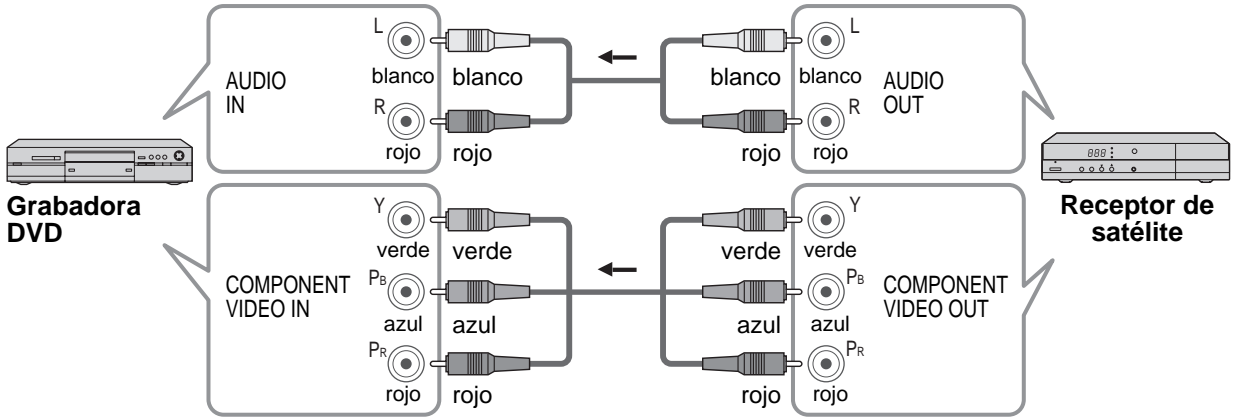

- Las grabadoras también se pueden conectar a los terminales COMPOSITE ó S VIDEO. (vea más abajo)

Para conectar una videograbadora y un receptor de satélite.

■ Para utilizar terminales COMPOSITE

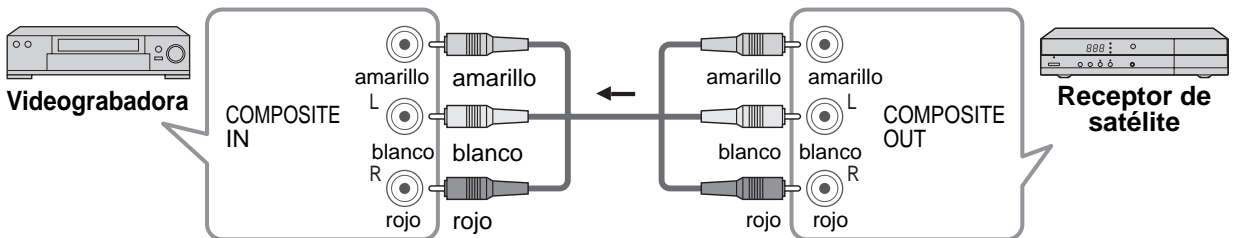

■ Para utilizar terminales S VIDEO

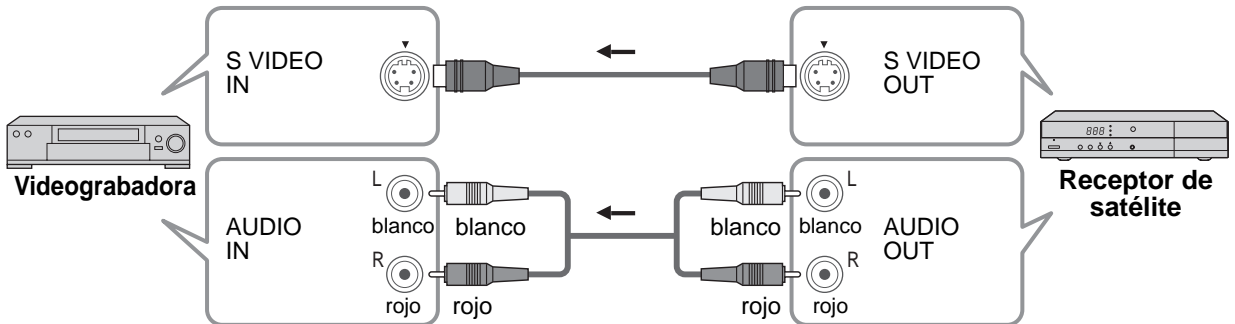

- La entrada de S Vídeo anulará la señal de vídeo compuesto cuando se conecte un cable de S Vídeo. Conecte un cable de S Vídeo ó uno de vídeo.

- La conexión a los terminales S VIDEO le permitirá disfrutar de una calidad de imagen más alta que si utilizará los terminales de vídeo compuesto.

Conexión básica (Continuación)

Ejemplo 4 Conexión de reproductor de cine para casa y grabadora DVD



Para conectar terminales HDMI

Parte posterior de la unidad

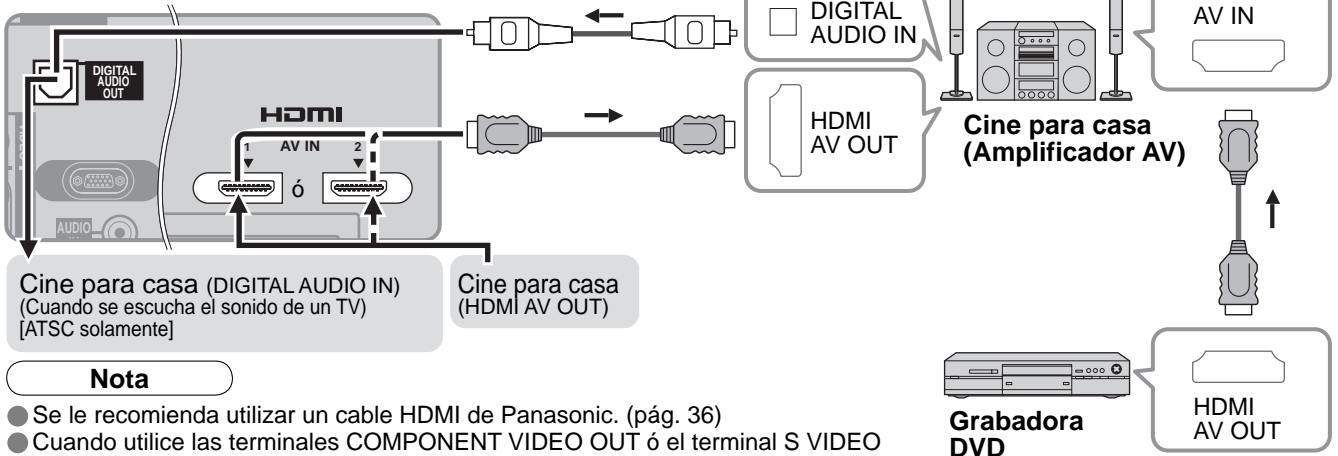

Nota

- Se le recomienda utilizar un cable HDMI de Panasonic. (pág. 36)
- Cuando utilice las terminales COMPONENT VIDEO OUT ó el terminal S VIDEO OUT, consulte la página 15 "Para utilizar terminales COMPONENT" ó "Para utilizar terminales S VIDEO".
- Si conecta un dispositivo RAM de cine para casa ó un reproductor de cine para casa con un cable HDMI, utilice un cable de audio en lugar del cable de audio digital óptico. (pág. 47)

Instrucciones para sujetar los cables

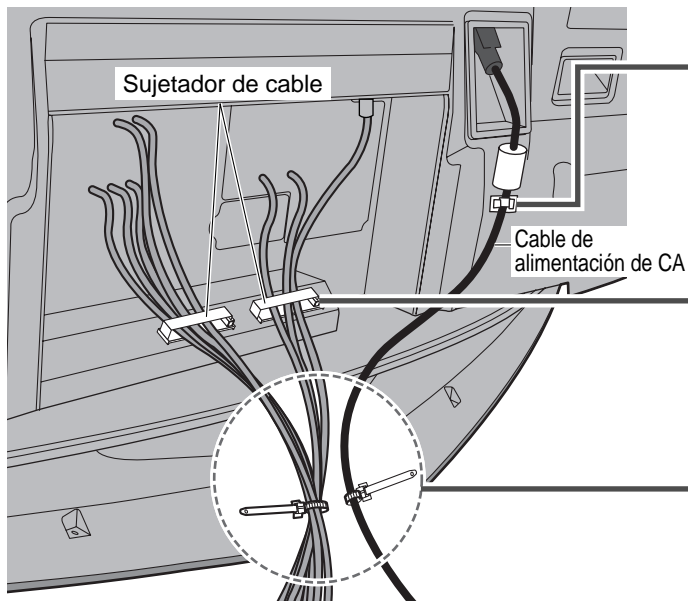

Para fijar



Empuje hasta oír un ruido seco.

Para soltar



Presione el fijador hacia adentro y suéltelo.

Para abrir

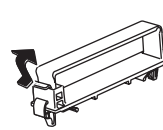

Para cerrar

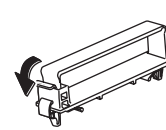

Para quitar del TV

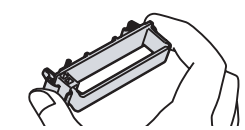

Empuje los ganchos de ambos lados

Para colocar

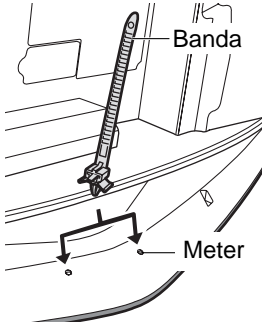

Para atar

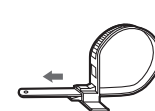

Para aflojar

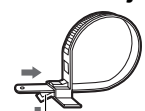

Lengueta

Accesorios

Banda (2)
(suministran con Pedestal)

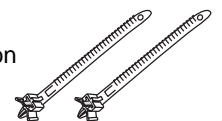

- No ate juntos el cable de RF y el cable de alimentación porque la imagen podría distorsionarse.
- Fije los cables con la banda y la abrazadera de cables según sea necesario.
- Cuando utilice el accesorio opcional, siga las indicaciones del manual de montaje de opciones para fijar los cables.

Identificación de los controles

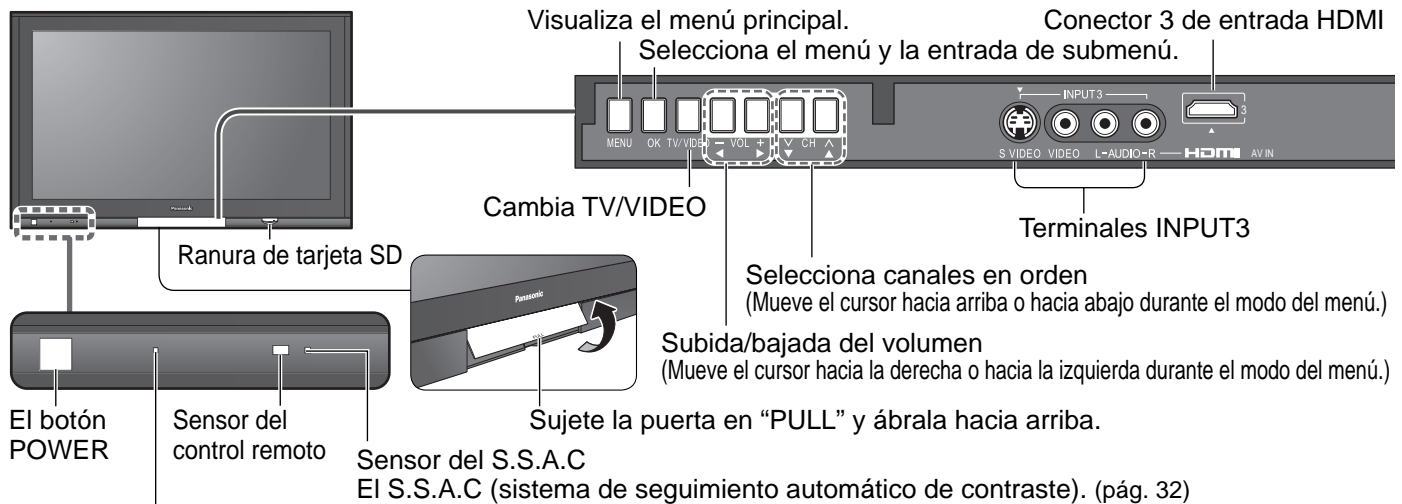

Indicador de alimentación (conectada: rojo, desconectada: apagado)

Nota

- El televisor consumirá algo de corriente siempre que el enchufe del cable de alimentación esté introducido en la toma de corriente.

Conecta la alimentación del televisor ó la pone en espera

Visión de imágenes de tarjetas SD (pág. 24-27)

El botón selector de equipo (pág. 28)

Cambia la señal de entrada. (pág. 28)

Visualización de submenú (pág. 21, 34)

Botones de color (utilizados para varias funciones) (por ejemplo, páginas 24, 26 y 40)

Selecciona canales en orden.

Cambia la relación de aspecto (pág. 21)

Controla la función de la lista de canales favoritos. (pág. 22)

Cambia al canal visto previamente.

SPLIT
Pantalla dividida (pág. 22)

SWAP
Cambia imágenes en la pantalla dividida. (pág. 22).

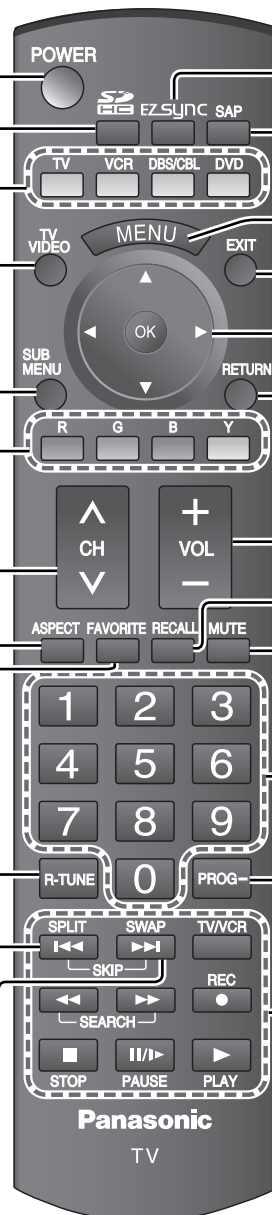

Menú EZ Sync (pág. 29, 36-37)

Seleccione el modo de audio para ver la televisión. (pág. 21)

Visualiza el menú principal. (pág. 32)

Menús de salida

Selección/OK/Cambio

Vuelve al menú anterior

Subida/bajada del volumen

Visualiza ó elimina la bandera de canal. (pág. 21)

Encendido / Apagado del silenciamiento del sonido

Teclado numérico para seleccionar cualquier canal (pág. 20) ó para hacer introducciones alfanuméricas en los menús. (pág. 28, 29, 38, 40, 45)

Acceso directo a canales para DTV y DBS (pág. 20)

Operaciones de equipos externos (Videograbadoras, DVDs, etc.) (pág. 28)

Configuración por primera vez

“Ajuste inicial” se visualiza solamente cuando el TV se enciende por primera vez después de enchufar el cable de alimentación en una toma de corriente y cuando “Autoencendido” (págs. 34-35) se pone en “No”.

1 Encienda el televisor con el interruptor POWER.

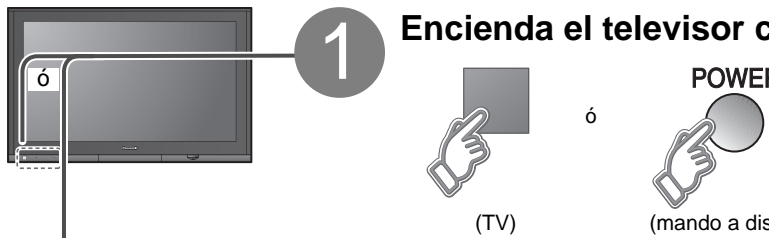

(TV) ó (mando a distancia)

2 Seleccione su idioma.



Siguiente



Seleccione

English ↔ Español ↔ Français

RETURN — Vuelva a la pantalla anterior.

■ Pulse para salir de la pantalla de menú



■ Para volver a la pantalla anterior



Nota

- Para cambiar la configuración (Idioma/Reloj/Programa auto/Imagen) más adelante, vaya a la pantalla de menú. (pág. 32, 34).

3 Ajuste el reloj.

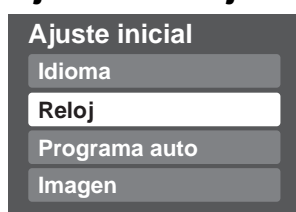

② Siguiente

① Seleccione



② Establezca

① Seleccione el elemento

Año: Seleccione el año
Mes: Seleccione el mes
Día: Seleccione el día
Hora: Ajuste la hora
Minuto: Ajuste el minuto

RETURN — Vuelva a la pantalla anterior.

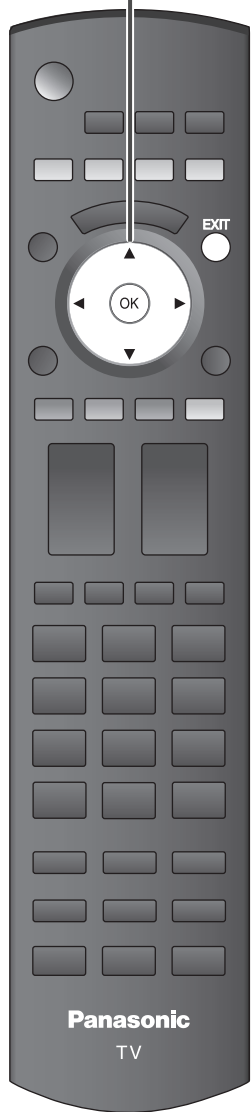

4

Configuración automática de canales

① Seleccione "Programa auto"

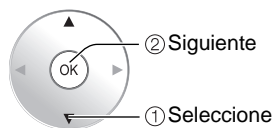
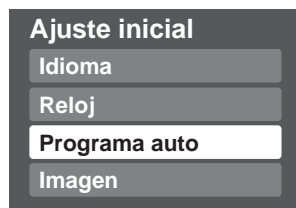

② Seleccione "Entrada ANT"

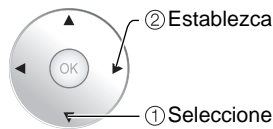
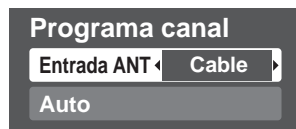

Entrada ANT

Cable: Televisión por cable
Antena: Antena

③ Seleccione "Auto"

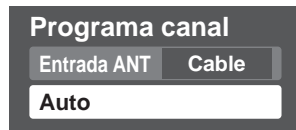

④ Seleccione el modo de exploración (Todos los canales/Sólo analógico/Sólo digital)

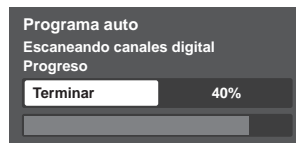
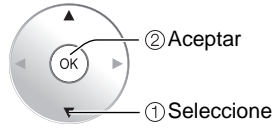
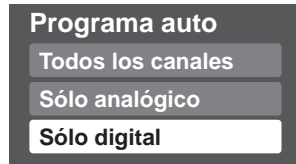

Inicie la exploración de los canales.

● Los canales disponibles (analógicos/digitales) se establecen automáticamente.

Todos los canales: Explora canales digitales y analógicos
Sólo analógico: Explora canales analógicos solamente
Sólo digital: Explora canales digitales solamente

⑤ Confirme los canales registrados.

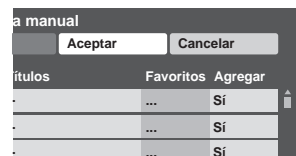

- Si no se pulsa OK después de seleccionar "Aceptar", los canales no se memorizarán.
- Si realiza la exploración más de 2 veces, los canales guardados previamente se borrarán.

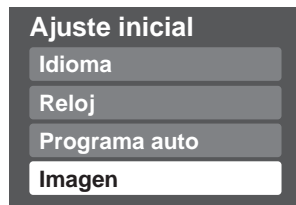

(Consulte la pág. 32)

■ Pulse para salir de la pantalla de menú



Nota

- Acerca de los sistemas de emisión

Analógico (NTSC): programación de TV tradicional

Digital (ATSC): nueva programación que le permite ver más canales con imagen y sonido de alta calidad

Para ver la televisión

Conecte el TV a un receptor de televisión por cable, receptor digital multimedia, receptor de satélite o cable de antena (págs. 10-15).

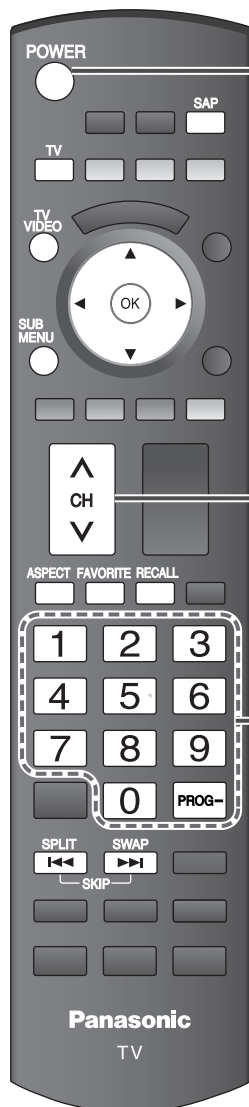

1

Conecte la alimentación

POWER



Nota

- Si el modo no es TV, pulse  y seleccione TV. (pág. 28)

2

Seleccione un número de canal.

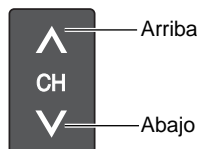





ó



■ Para introducir directamente el número de un canal digital



Cuando se sintonicen canales digitales, presione el botón para introducir el número menor en un número de canal complejo.

Ejemplo: CH15-1:    

Nota

- Vuelva a seleccionar “Cable” ó “Antena” en “Entrada ANT” de “Programa canal” para cambiar la recepción de la señal entre televisión por cable y antena. (pág. 19, 41)
- El número del canal y el nivel del volúmen se fijan incluso después de apagar el televisor.

■ **Otras funciones útiles** (Utilícelas después de 2)

Escucha con SAP (Programa de audio secundario)



■ **Seleccione el modo de audio para ver la televisión.**

● **Modo digital**

Pulse SAP para seleccionar la siguiente pista de audio (si está disponible) cuando se recibe un canal digital.



● **Modo analógico**

Pulse SAP para seleccionar el modo de audio como se describe a continuación.

- Cada vez que se pulsa el botón SAP, el modo de audio cambiará como se muestra a continuación. (Estéreo/SPA/Mono)

Visualización de SUB MENU



■ **Pulse SUB MENU para mostrar la pantalla del submenú.** (pág. 34)

Este menú consiste en atajos a funciones de uso convenientes.

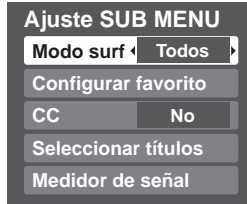

Recuperación de información



■ **Visualice ó elimine la bandera de canales.**

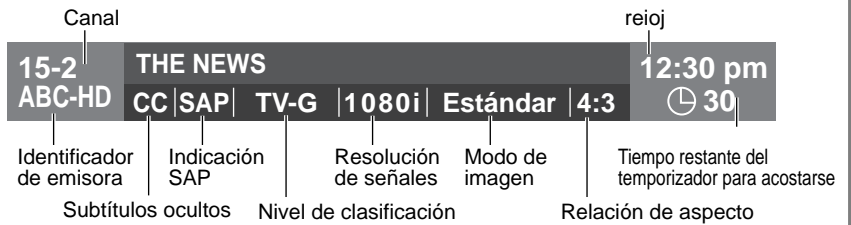

Cambio de la relación de aspecto

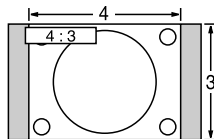

- 480i, 480p: COMP/JUSTO/4:3/ACERC
- 1080p, 1080i, 720p: COMP/H-LLENO/JUSTO/4:3/ACERC

Para ver la televisión (Continuación)

■ Otras funciones útiles (Utilícelas después de 2 in pág. 20)

Para ver en múltiples pantallas

(El sonido corresponde a la imagen principal solamente.)

- La función de la pantalla dividida no se encuentra disponible cuando se utiliza como fuente el modo de visión PC y tarjeta SD.

- Ventana izquierda (Imagen principal)

Se puede ampliar la pantalla y ajustar el volumen.

- Ventana derecha (Imagen dividida)

Aparece la pantalla seleccionada previamente.

El canal de televisión o la señal de entrada de vídeo se pueden cambiar en la imagen dividida.

La entrada de HDMI no se pueden visualizar en el cuadro dividido.

Pantalla dividida

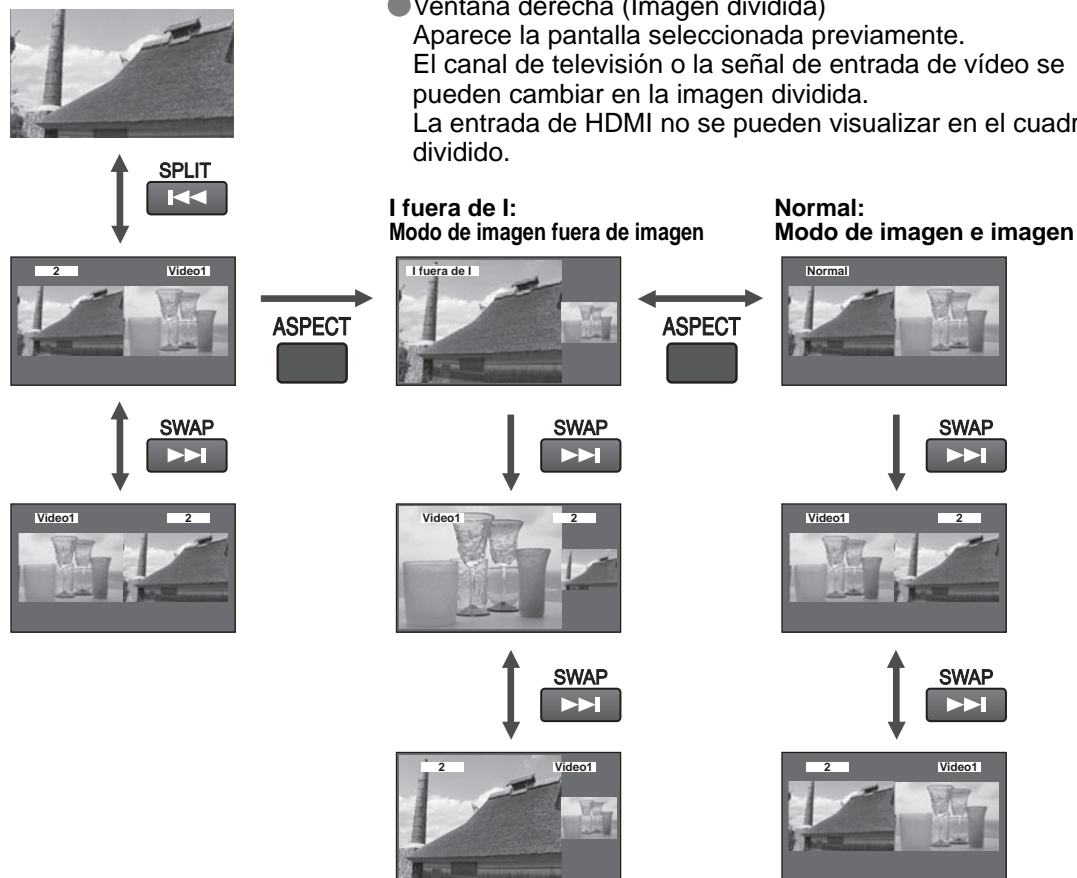

Llamada a un canal favorito



■ FAVORITOS

Los números de canales de Favoritos se visualizan en la pantalla de sintonización de favoritos. Seleccione la emisora deseada con el cursor ó usando las teclas de números. (vea la pág. 23)

Configuración de la función de favoritos

1 Visualice el menú

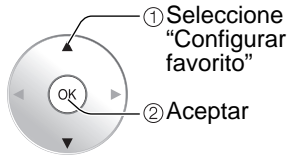
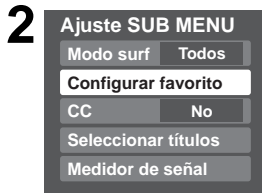
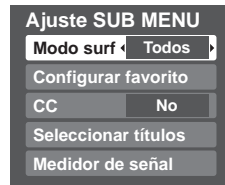

- Pulse repetidamente FAVORITE para cambiar entre las páginas (1/3, 2/3, 3/3 ó salir).

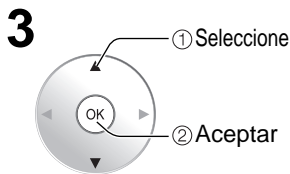
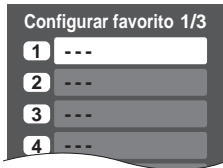

- Pulse ▲▼ para resaltar una posición en la lista. Y luego pulse OK para memorizar el canal visualizado en esa posición.
- También puede utilizar las teclas numéricas (1-9 y 0) para seleccionar los números de lista grabados (1-9 y 0). Al hacer esto, los números se grabarán directamente sin tener que pulsar la tecla OK.



● Para eliminar un canal favorito

Un canal memorizado se podrá eliminar de la lista manteniendo pulsado OK mientras su posición está resaltada.

● Para cambiar la página

Pulsando ◀ se cambia de página hacia atrás.

Pulsando ▶ se cambia de página hacia adelante.

Utilización de la función de favoritos

1 FAVORITE



Pulse FAVORITE.

- Pulse repetidamente FAVORITE para cambiar entre las páginas (1/3, 2/3, 3/3 ó salir).



2

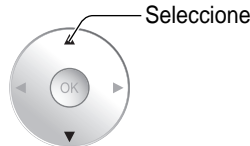

Pulse ▲▼ ó una tecla numerada (1-9 y 0) para resaltar un canal de la lista.

- Al seleccionar un número de canal de la lista con las teclas numeradas se visualizará directamente el canal.

3

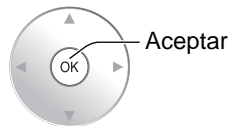

Pulse OK para visualizar el canal resaltado.

Para ver imágenes de tarjeta SD

Puede ver videos y fotos tomadas con una cámara digital ó con una cámara de vídeo digital que estén guardadas en una tarjeta SD. (El contenido de otros medios que no sean tarjetas SD puede que no se reproduzca correctamente.)

Reproductor de vídeo



Tarjeta SD

- Abra la cubierta
- Inserte la tarjeta.
- Retire la tarjeta.

LED azul

Superficie de la etiqueta
Empuje hasta oír un ruido seco

Pulse ligeramente sobre la tarjeta SD y luego suéltela.

- Tarjetas que pueden utilizarse (capacidad máxima):
Tarjeta SDHC (4 GB), Tarjeta SD (2 GB), Tarjeta miniSD (1 GB) (se requiere adaptador para Tarjeta miniSD)
- El LED azul se enciende mientras la tarjeta SD está insertada si "Luz tarj SD" se pone en "Sí" en el menú de Ajuste (pág. 34).

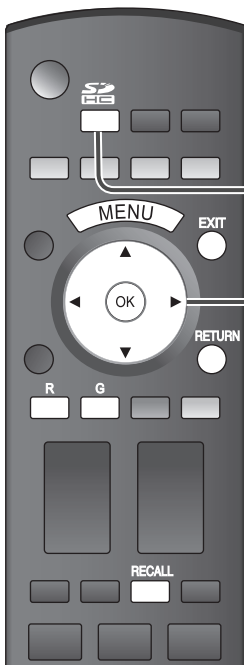

- 1 **Inserte la tarjeta SD.**
 - Para conocer detalles y precauciones relacionados con las tarjetas SD. (pág. 55)
- 2 **Seleccione el modo SD.**
 - ó
 - Visualice el menú.**
 - ➔ **Seleccione "Tarjeta Memoria".**
- 3 **Seleccione "Reproductor de vídeo"**

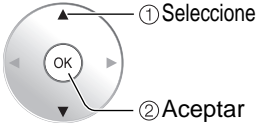
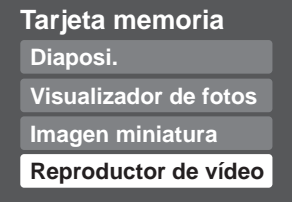

- Para volver al televisor
- Pulse para salir de la pantalla de menú
- Para volver a la pantalla anterior

Nota

● Cuando se reproduce la película no pueden salir señales de vídeo desde el terminal PROG OUT.

Este producto está autorizado, bajo la licencia de cartera de patente AVC, para el uso personal y no comercial del usuario para (i) codificar conforme al Estándar AVC ("AVC Video") y/o (ii) decodificar el Vídeo AVC que fue codificado por un usuario ocupado en una actividad personal y no comercial y/o fue obtenido por un proveedor de vídeo autorizado para suministrar Vídeo AVC. No se otorga ninguna licencia ni está implicada para cualquier otro diferente uso. Una información adicional puede obtenerse por MPEG LA, LLC. Véase <http://www.mpegla.com>.

4

Seleccione los datos que va a ver.

Formato de grabación (MPEG2/AVCHD)

Num.	Fecha y hora	Duración
1	12/20/2006 10:26	00h16m35s
2	01/17/2007 14:25	01h45m35s
3	03/07/2007 07:25	00h05m35s
4	04/24/2007 09:25	01h10m35s
5	06/10/2007 11:34	00h05m27s
6	08/19/2007 10:25	00h35m35s
7	10/02/2007 12:25	00h12m35s
8	10/13/2007 14:25	00h53m35s
9	12/01/2007 16:25	01h24m35s

Información de película

Fecha y hora:

Se visualizan la fecha y la hora de la grabación.

Duración:

Se visualiza el tiempo de grabación.

5

Vea la imagen.

Área de navegación

Titular de película

Fecha y hora 06/10/2007 11:34 AVCHD REPR. ▶

Duración 00h05m27s 00:00.14

Tiempo transcurrido de la película actual

● Para visualizar el área de navegación

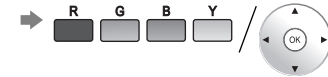

● Para ocultar el área de navegación



● A video anterior



● A video siguiente



● Para visualizar/ ocultar el Titular de película



■ Para ajustar la imagen y audio

Cuando se pulsa MENU se visualiza "Menú MPEG".

En 4 ó 5

Imagen 1/2

Normal	Sí
Modo	Vívido
Contraste	0
Bright	0

Audio

Normal	Sí
Bajos	0
Altos	0
Plano	0

Menú Imagen y Audio (pág. 32)

■ Para confirmar ó cambiar el estado del sonido actual

Cuando se pulsa SAP se visualiza el estado del sonido actual.

Cada vez que se pulsa el botón SAP, el modo de audio cambiará como se muestra a continuación. (si la película tiene múltiples señales de audio)

En 4 ó 5

(Estado del sonido actual)

● El sonido puede tardar en cambiar varios segundos.

Para ver imágenes de tarjeta SD

Visualizador de fotos

1 Siga las indicaciones **1** - **2** de “Reproductor de vídeo”. (P. 24)

2 Seleccione el menú

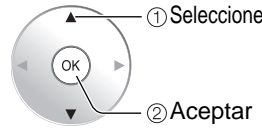
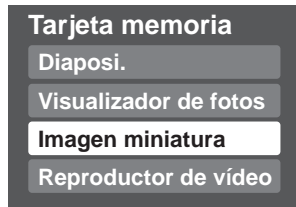

■ Cuando se selecciona “Diaposi.” o “Visualizador de fotos”, **3** se omite y se visualizan directamente las fotos. → vaya a **4**

3 Seleccione los datos que va a ver. (Sólo cuando se selecciona “Imagen miniatura”)

Vista de imagen miniatura

Se visualiza información de la imagen seleccionada.

Num.: Se visualiza el número de la imagen ó el nombre del archivo.

Fecha: Se visualiza la fecha de la grabación.

Pixel: Se visualiza la resolución de la visualización.

Número total de imágenes

Área de navegación

Estado actual (Mientras se leen los datos)

Adquiriendo

Rota. Previo Siguiente RETURN

R Diaposi. G B Y

Previo Pausa Siguiente RETURN

R G individual B Y

(a diapositiva) (a visualización de una sola foto)

Nota

● Dependiendo del formato JPEG, el contenido de “Información” puede que no se visualice correctamente. Consulte la pág. 55 (Formato de datos para examinar tarjetas SD) para conocer detalles.



■ Para volver al televisor



■ Pulse para salir de la pantalla de menú



■ Para volver a la pantalla anterior



(Continuación)

4 Vea la imagen.



Visualizado uno cada vez
Área de navegación

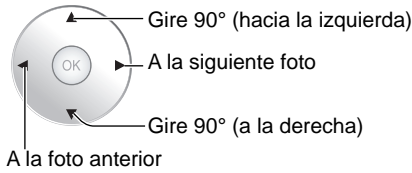

● Para visualizar/ocultar el área de navegación ➔

Para cambiar la vista (modo de reproducción sencilla, ajuste de imágenes, etc.)

■ Para ver fotos en el modo de reproducción sencilla

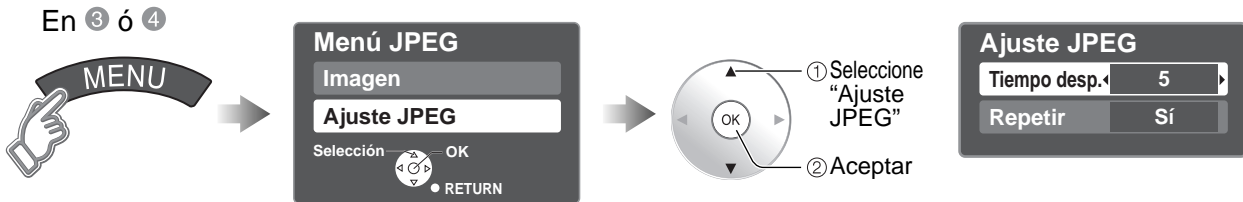

Tiempo desp.	Puede ajustar los segundos que se va a visualizar cada imagen en el modo de diapositiva. (1-10/15/20/30/45/60/120 segundos)
Repetir	Sí ó No la función de repetición de diapositiva.

Nota

- Para las imágenes de tamaño grande, el tiempo de visualización será superior al número de segundos establecido.
- Para detenerse en medio del ciclo ➔ Pulse

■ Para ajustar la imagen

Cuando se pulsa MENU se visualiza "Menú JPEG".

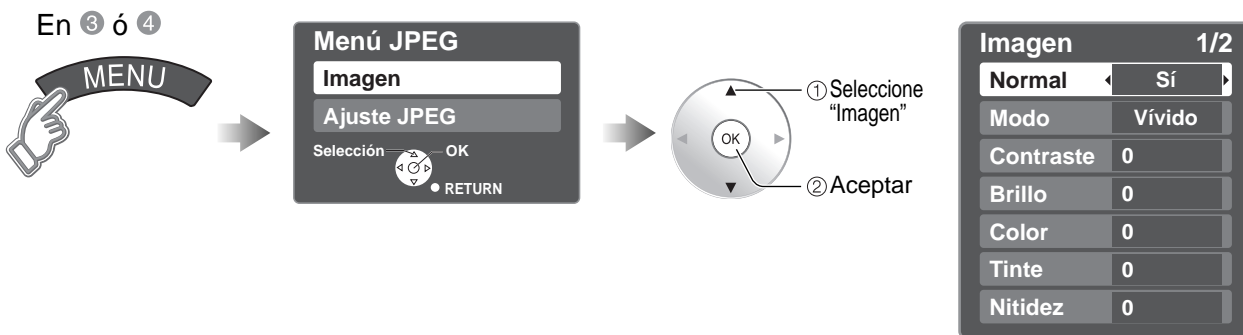

Menú Imagen (pág. 32)

Para ver el contenido de una tarjeta SD GalleryPlayer

Puede ver imágenes de arte y fotografías de alta definición adquiridas en una tarjeta SD ó descargadas a una tarjeta SD. GalleryPlayer suministra tarjetas SD precargadas con imágenes protegidas por derechos de autor que pueden ser descargadas a su ordenador y ser guardadas en una tarjeta SD para verlas en su televisor.

Para ver vídeo y DVDs

Si tiene algún equipo conectado al televisor podrá ver fácilmente videos y DVDs usando el mando a distancia del televisor.

Selección de entrada

Puede seleccionar el equipo externo al que quiera acceder.

Para utilizar un equipo de otro fabricante tendrá que registrar el código del equipo (pág. 45).

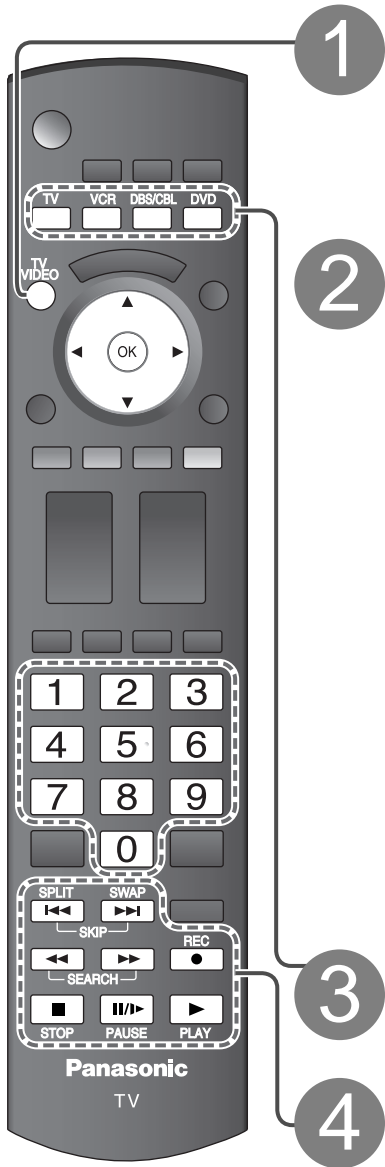

1 Con el equipo conectado encendido
Visualización del menú de selección de entrada



2 Seleccione el modo de entrada.

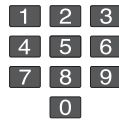
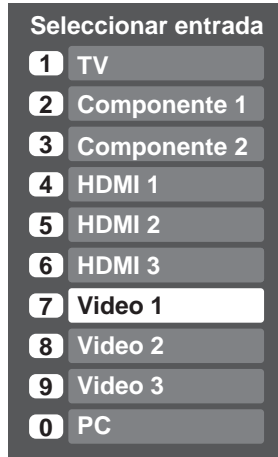

ó

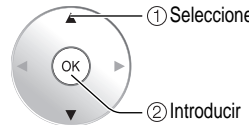

Pulse la tecla de número correspondiente en el mando a distancia para seleccionar la entrada de su elección.

Pulse la flecha ascendente/descendente para seleccionar la entrada de su elección, y luego pulse OK.

● Durante la selección, el menú "Seleccionar entrada" desaparece si no se realiza ninguna acción durante varios segundos.

● La terminal y la etiqueta del dispositivo conectado se indican. Para cambiar la etiqueta de entrada (pág. 42-43)

(Pantalla inicial)



(ejemplo)

3 Seleccione el modo del mando a distancia

Pulse la tecla para seleccionar.

4 Utilice el equipo conectado apuntando el mando a distancia al equipo. (ejemplo)

■ Para volver al TV



Nota

● Para conocer detalles, vea el manual del equipo.

	MODO VCR	MODO DVD
	Grabación de videograbadora	Grabación
	—	Salto hacia adelante/atrás
	Retroceso/Avance rápido	Retroceso/Avance
	Parada	Parada
	Pausa	Pausa
	Reproducción	Reproducción

(Para hacer otras operaciones, vea la pág. 48.)

EZ Sync™

Si conecta el equipo que tiene la función "HDAVI Control 2" al televisor con un cable HDMI, usted puede disfrutar utilizando la función más conveniente. Para conocer más detalles consulte "Control EZ Sync" en las págs. 36-37.

1 Visualización del menú EZ Sync



2 Seleccione el equipo



3 Utilización

Ahora puede utilizar el equipo seleccionado con el mando a distancia del televisor.

Siga el menú del equipo y disfrute viendo. Para las operaciones del control remoto, consulte la pág. 36.

Nota

- Para conocer detalles, vea el manual del equipo ó pregunte a su concesionario local.

■ **Para volver al TV**



Visualización de la pantalla del PC en el televisor

La pantalla del PC conectado a la unidad se podrá visualizar en el televisor.

También podrá escuchar el sonido del PC con el cable de audio conectado. Para conectar el PC (pág. 46)

1 Visualización del menú de selección de entrada

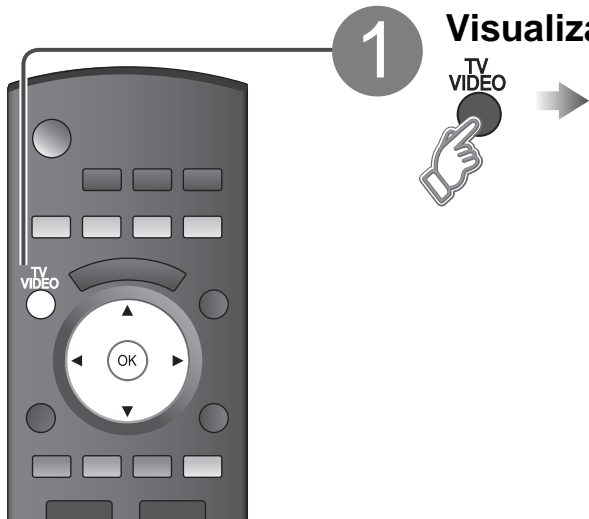

TV VIDEO

Seleccionar entrada

1	TV
2	Componente 1
3	Componente 2
4	HDMI 1
5	HDMI 2
6	HDMI 3
7	Video 1
8	Video 2
9	Video 3
0	PC

2 Seleccione "PC".

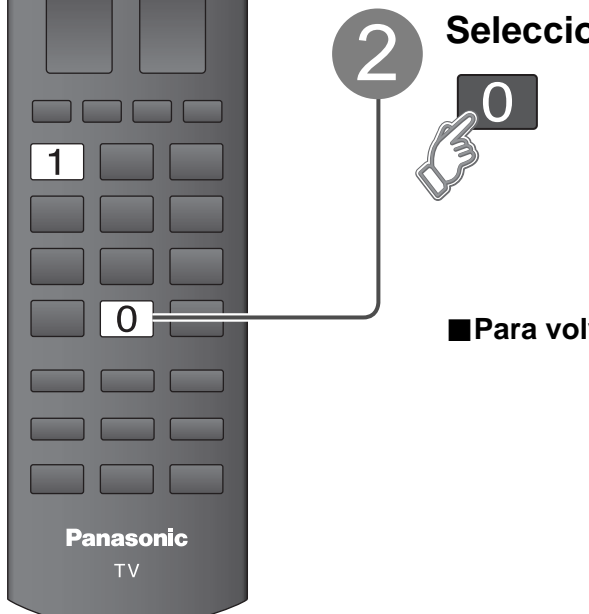

0

PC

● Señales correspondientes (pág. 57)

Visualiza la pantalla del PC.

■ Para volver al televisor → TV VIDEO → 1

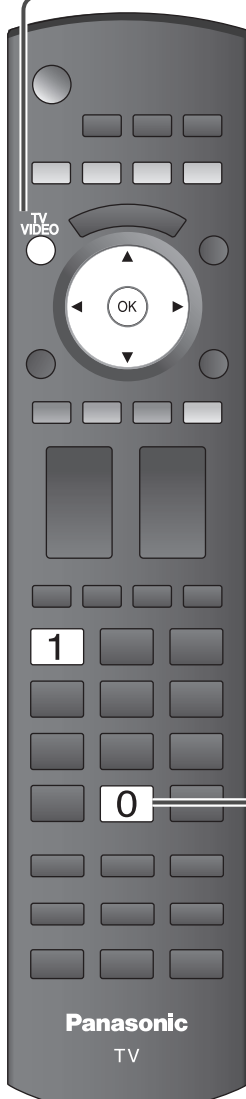

Panasonic
TV

■ **Configuración del menú del PC** (cambiado según se desee)

● Para hacer configuraciones → “Cómo utilizar las funciones de los menús” 1 a 4 (pág. 32)

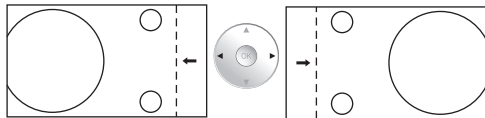
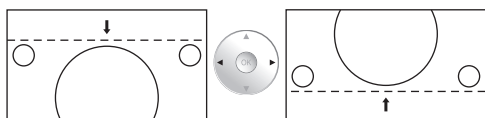
Menú	Elemento	Ajustes / Configuraciones (alternativas)	
Imagen	Ajuste PC	Normal	Repone el ajuste del PC (Sí/No)
		Sincronía	<ul style="list-style-type: none"> ● H/V: Las señales de sincronización horizontal y vertical se introducen desde el conector HD/VD. (pág. 57) ● En Verde: Utiliza una señal sincronizada en la señal G de vídeo que fue introducida por el conector G. (pág. 57)
		Pto. de reloj	Alivia el problema si una imagen parece que tiene franjas verticales o parpadea o queda borrosa parcialmente.
		Pos. horiz.	Ajusta la posición horizontal. 
		Posición Vert	Ajusta la posición vertical. 
		Fase de reloj	Alivia el problema si toda la imagen parece que parpadea o está borrosa. Ajuste primero el reloj de puntos para obtener una imagen tan buena como sea posible, y luego ajuste la fase de reloj para que aparezca una imagen clara. Nota Tal vez no sea posible visualizar una imagen clara debido a que las señales de entrada no son buenas.
		Resolución	Cambia a visualización panorámica. <ul style="list-style-type: none"> ● Señal de entrada cambiada de VGA a WVGA ● Señal de entrada cambiada de XGA a WXGA
		Frecuencia H Frecuencia V	Visualiza las frecuencias H (horizontal)/V (vertical). <ul style="list-style-type: none"> ● Gama de visualizaciones Horizontal 15 - 110 kHz Vertical 48 - 120 Hz

● Menú de audio (pág. 32)

● Para la entrada de PC sólo se puede dar salida a señales de audio desde los terminales PROG OUT.

Cómo utilizar las funciones de los menús

Varios menús le permiten seleccionar configuraciones para la imagen, el sonido y otras funciones, para que usted pueda disfrutar viendo la televisión como usted desee.

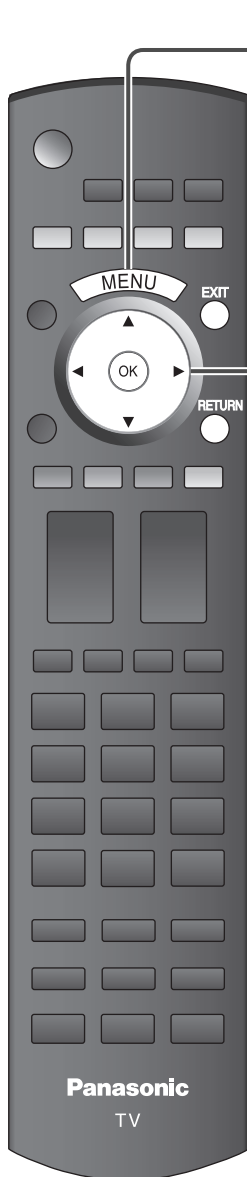

1 Visualice el menú



- Visualiza las funciones que pueden establecerse (cambia según la señal de entrada).

2 Seleccione el menú

Menú
EZ Sync
<input checked="" type="checkbox"/> Imagen
Audio
Cronómetro
Bloqueo
Tarjeta memoria
Ajuste

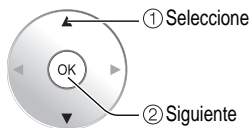

3 Seleccione el elemento

Imagen 1/2	
Normal	Sí
Modo	Vívido
Contraste	0
Brillo	0
Color	0
Tinte	0
Nitidez	0

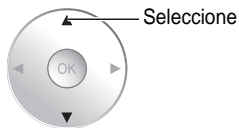

(Ejemplo: Menú Imagen)

4 Ajuste ó selección

Imagen 1/2	
Normal	Sí
Modo	Vívido
Contraste	0
Brillo	0
Color	0
Tinte	0
Nitidez	0

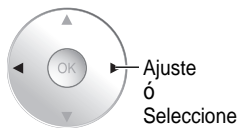

(Ejemplo: Menú Imagen)

■ Pulse para salir de la pantalla de menú



■ Para volver a la pantalla anterior



■ Lista de menús

Menú	Elemento		
EZ Sync	Grabador DVD, Cine para casa, Videocámara HD, Salida altavoz		
	Normal		
	Modo		
	Contraste, Brillo, Color, Tinte, Nitidez		
	Temp. color		
	Admi. colores		
	S.S.A.C.		
	Ajuste avanzado		
	Ajuste acercamiento		
	Ajuste PC		
Imagen	Reduc de ruido		
	3D Y/C filtro		
	Matriz color		
	Bloque NR		
	Mosquito NR		
	Nivel oscuro		
	Película a vídeo		
	Tamaño de HD		
	Audio	Normal	
		Bajos	
Altos			
Balance			
Sonido IA			
BBE VIVA 3D			
BBE			
Envolvente			
Salida altavoz			
Entrada HDMI 1 Entrada HDMI 2 Entrada HDMI 3			
Norm. de audio			
Cronómetro	Apagado, Cronómetro 1-5		
Bloqueo			
Tarjeta memoria	Tarjeta memoria		

Ajustes / Configuraciones (alternativas)

[Grabadora DVD/Cine para casa/Video cámara HD]

Seleccione el equipo y utilícelo. (pág. 36)

[Salida altavoz]

Seleccione la salida de audio. **(Externo/Interno)** (pág. 36)

● Al menú EZ Sync se puede acceder directamente pulsando el botón EZ Sync del control remoto. ➔  (pág. 29)

Restablece la configuración del menú de imagen (excepto para "Otros ajustes"). **(Sí/No)** Normal Sí

Modo de imagen básico **(Vívido/Estándar/Ref. estudio/Usuario)** (pág. 56) Modo Vívido

Ajusta el color, el brillo, etc. para que cada modo de imagen se ajuste a sus gustos. Contraste +20 Tinte 0

Brillo 0 Nitidez 0

Color 0

Selecciona el nivel de los colores cálidos (rojo) y de los colores fríos (azul). **(Azul/Normal/Rojo)** Temp. color Azul

Admi. colores realza la reproducción de los colores verde y azul, especialmente las escenas exteriores. **(Sí/No)** Admi. colores Sí

Ajusta el brillo y la gradación en consecuencia para poder optimizar el contraste. **(No/Sí)** S.S.A.C. No

Ajuste avanzado: Ajusta "Modo" con más detalles. (pág. 56)

(Esta configuración sólo se puede ajustar cuando se selecciona "Usuario" o "Fotografico".) Ajuste avanzado

Ajusta la alineación vertical y el tamaño cuando el ajuste del aspecto es "ACERC" (pág. 54) Ajuste acercamiento

Establece la pantalla del PC (pág. 31) Ajuste PC

Reduce el ruido en el canal, comúnmente llamado efecto de nieve. Permanece en No cuando se recibe una señal intensa. **(No/Sí)** Reduc de ruido No

Minimiza el ruido y la diafotía cromática de la imagen. **(Sí/No)** 3D Y/C filtro No

Selecciona la resolución de la imagen de los dispositivos conectados a componentes. **(HD/SD)**

● SD: Visión normal HD: Visión de alta definición Matriz color SD

● Sólo se acepta la señal 480p, la televisión convencional (NTSC) no se está disponible.

Reduce el ruido de las señales digitales específicas de DVD, STB, etc. **(Sí/No)** MPEG NR No

Reduce el ruido de centelleo de HDTV en las secciones de los contornos de una imagen. **(No/Sí)** Mosquito NR No

Selecciona Oscuro ó Claro. Sólo es válido para las señales de entrada externas. **(Oscuro/Claro)** Nivel oscuro Claro

Transfiere película a vídeo. **(Sí/No)** Película a vídeo No

Selecciona entre 95 % (Tamaño 1) o 100% (Tamaño 2) para el área de exploración cuando se usa HDTV. **(Tamaño 1/ Tamaño 2)**

Seleccione "Tamaño 1" si se genera ruido en los bordes de la pantalla. Tamaño de HD Tamaño1

● Tamaño 1: Elemento seleccionado para "Tamaño de HD". Exploración del 95 %

● Tamaño 2: Elemento seleccionado para "Tamaño de HD". Exploración del 100 %

Repone los ajustes de Bajos, Altos y Balance a los ajustes predeterminados en la fábrica. **(Sí/No)** Normal Sí

Aumenta ó disminuye la respuesta de los graves. Bajos + 4

Aumenta ó disminuye la respuesta de los agudos. Altos 0

Realza el volumen de los altavoces izquierdo / derecho. Balance 0

Igual los niveles del sonido en todos los canales y entradas VIDEO. **(Sí/No)** Sonido IA Sí

BBE VIVA HD3D (High Definition 3D) Sound proporciona una imagen tridimensional natural de música precisa con sonido de alta fidelidad. BBE mejora la claridad del sonido, mientras que la anchura, la profundidad y la altura de la imagen de sonido son expandidas mediante el proceso de sonido tridimensional exclusivo de BBE. BBE VIVA HD3D Sound es compatible con todos los programas de TV, incluyendo los de noticias, música, dramas, películas y deportes, y también juegos electrónicos. **(Sí/No)**

El sonido de alta definición BBE restablece la claridad y la presencia para entender mejor las palabras habladas y dar más realismo a la música. **(Sí/No)** BBE VIVA 3D Sí

Mejora la respuesta de audio cuando se escucha sonido estéreo. **(Sí/No)** BBE Sí

Mejora la respuesta de audio cuando se escucha sonido estéreo. **(Sí/No)** Envolvente No

Cambia a "No" cuando se utilizan altavoces externos. **(Sí/No)** Salida altavoz Sí

● "Sonido IA", "Envolvente" y "Norm. de audio" no funcionan si se selecciona "No".

Selecciona según la señal cuando está conectado HDMI. **(Auto/Digital/Análogo)** Entrada HDMI 1 Auto

● Auto: Selecciona automáticamente la señal analógica/digital. Entrada HDMI 2 Auto

Entrada HDMI 3 Auto

Minimiza la diferencia de volumen después de cambiar a entradas externas. Norm. de audio 0

Enciende/Apaga automáticamente el televisor (pág. 44) Apagado 60

Bloquea canales y programas. (pág. 38)

[Diaposi./Visualizador de fotos/Imagen miniatura] Tarjeta memoria

Selecciona el modo de visión de imagen fija. (pág. 26)

[Reproductor de vídeo]

Para ver imágenes en movimiento grabadas en el formato MPEG 2 o AVCHD. (pág. 24)

● En el modo AV, el menú Audio y el menú Ajuste ofrecen un número menor de opciones.

● Cómo utilizar las funciones de los menús (imagen, sonido, calidad, etc.)

Funciones avanzadas

Cómo utilizar las funciones de los menús

Varios menús le permiten hacer ajustes para la imagen, el sonido y otras funciones, para poder disfrutar viendo la TV de la forma que a usted más le convenga.



1 Visualice el menú



● Visualiza las funciones que pueden establecerse (cambia según la señal de entrada).

2 Seleccione "Ajuste".

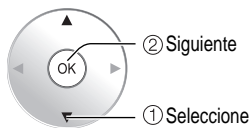
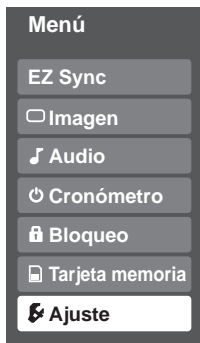

3 Seleccione el elemento

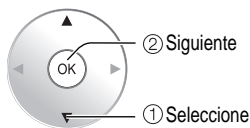
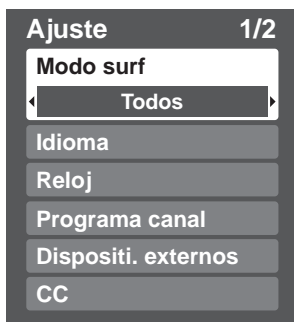

■ Pulse para salir de la pantalla de menú



■ Para volver a la pantalla anterior

RETURN



1 Visualización de submenú



2 Seleccione el elemento

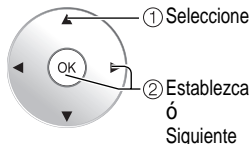
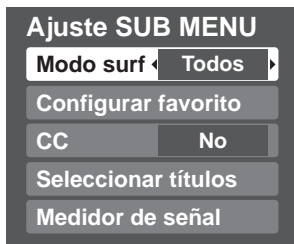

■ Lista de menús

Menú	Elemento		
Ajuste	Modo surf		
	Idioma		
	Reloj		
	Programa canal		
	Dispositi. externos	Títulos de entradas	
		Salida a monitor	
	CC		
	Ajuste EZ Sync	EZ Sync	
		Apaga control	
		Prende control	
Altavoz inicial			
Otros ajustes	Autoencendido		
	Barra lateral		
	Apaga sin señal		
	Apaga sin operación		
	Luz tarj SD		
Acerca de			
Restaurar			

■ Lista de submenús

Menú	Elemento	
Ajuste SUB MENU	Modo surf	
	Configurar favorito	
	CC	
	Seleccionar títulos	
	Medidor de señal	

(Continuación)

Ajustes / Configuraciones (alternativas)	
Selecciona el canal con el botón "Channel up/down". (Favoritos/Todos) ● Favoritos: Sólo cuando se registran canales como FAVORITE (pág. 41).	<input type="button" value="Modo surf"/> <input checked="" type="button" value="Todos"/>
Selecciona el idioma para los menús de la pantalla. (pág. 18)	<input type="text" value="Idioma"/>
Ajusta el reloj (pág. 18)	<input type="text" value="Reloj"/>
Establece los canales (pág. 40)	<input type="text" value="Programa canal"/>
Seleccione la terminal y la etiqueta del equipo externo. (pág. 42)	
[Comp. 1/Comp. 2/HDMI 1/HDMI 2/HDMI 3/Video 1/Video 2/Video 3] Para impedir el aullido y la oscilación de la imagen, detenga la salida de la imagen y el sonido especificados en este menú (pág. 42). (Sí/No)	
Visualiza subtítulos (pág. 42).	<input type="text" value="CC"/>
Controla el equipo conectado a los terminales HDMI (pág. 36) (Sí/No) ● "Apaga control", "Prende control" y "Altavoz inicial" no se pueden seleccionar si está seleccionado "No".	<input type="button" value="EZ Sync"/> <input checked="" type="button" value="Sí"/>
Establece "Apaga control" de los equipos de conexión HDMI (pág. 36). (Fijar/No)	<input type="button" value="Apaga control"/> <input checked="" type="button" value="Fijar"/>
Establece "Prende control" de los equipos de conexión HDMI (pág. 36). (Fijar/No)	<input type="button" value="Prende control"/> <input checked="" type="button" value="Fijar"/>
Selecciona los altavoces predeterminados (pág. 36) (Interno/Externo)	<input type="button" value="Altavoz inicial"/> <input checked="" type="button" value="Interno"/>
Enciende automáticamente el televisor cuando se enciende el receptor de televisión por cable ó un dispositivo conectado. (No/Sí) ● El cronómetro de apagado y el temporizador de encendido / apagado no funcionará si se establece "Autoencendido". (pág. 44)	<input type="button" value="Autoencendido"/> <input checked="" type="button" value="No"/>
Cambie el brillo de la barra lateral (modo 4:3) y el espacio extra en el modo de pantalla dividida. (Alto/No/Bajo/Medio) ● El ajuste recomendado es "Alto" para impedir la "Retención de imagen". (pág. 57)	<input type="button" value="Barra lateral"/> <input checked="" type="button" value="Alto"/>
Para ahorrar energía, el televisor se apaga automáticamente cuando no se recibe ninguna señal durante más de 10 minutos. (Sí/No) Nota ● No se utiliza cuando se ajusta "Autoencendido", "Cronómetro", "Bloqueo", "Modo SD", la visualización de entrada de PC o el canal digital. ● "Apaga sin señal fue activado" se visualizará durante unos 10 segundos cuando el televisor se encienda por primera vez después de desconectarse la alimentación mediante "Apaga sin señal". ● La visualización en pantalla mostrará parpadeando los números 3, 2 y 1 para indicar los últimos tres (3) minutos que quedan hasta que se produzca el apagado.	<input type="button" value="Apaga sin señal"/> <input checked="" type="button" value="Sí"/>
Para ahorrar energía, el TV se apaga automáticamente cuando no se realiza ninguna operación con las teclas del mando a distancia ó del panel delantero durante más de 3 horas. (No/Sí) Nota ● No se utiliza cuando se ajusta "Autoencendido", "Cronómetro" o la visualización de entrada de PC. ● "Apaga sin operación fue activado" se visualizará durante unos 10 segundos cuando el televisor se encienda por primera vez después de desconectarse la alimentación mediante "Apaga sin operación". ● La visualización en pantalla mostrará parpadeando los números 3, 2 y 1 para indicar los últimos tres (3) minutos que quedan hasta que se produzca el apagado.	<input type="button" value="Apaga sin operación"/> <input checked="" type="button" value="No"/>
Póngalo en "Sí" si se enciende el LED de la tarjeta SD mientras ésta se inserta. (Sí/No)	<input type="button" value="Luz tarj SD"/> <input checked="" type="button" value="Sí"/>
Visualiza la versión del televisor y la licencia del software.	<input type="text" value="Acerca de"/>
Al realizar la reposición se cancelarán todos los elementos establecidos con Ajuste como, por ejemplo, los ajustes de canales. (pág. 40)	<input type="text" value="Restaurar"/>

Ajustes / Configuraciones (alternativas)	
Selecciona el modo para seleccionar canales con el botón de canal arriba/abajo (Favoritos/Todos)	
Llama a un canal favorito. (pág. 23)	
Visualiza subtítulos ocultos. (pág. 42) (No/Sí)	
Cambia el identificador de emisora. (pág. 41)	
Compruebe la intensidad de la señal si se encuentran interferencias ó se congela una imagen digital. (pág. 40)	

● Cómo utilizar las funciones de los menús (imagen, sonido, calidad, etc.)

Funciones avanzadas

EZ Sync™ “HDAVI Control™”*

* Control simultáneo de todos los componentes de Panasonic equipados con “HDAVI Control” utilizando un botón de un mando a distancia.

Disfrute de la interoperabilidad HDMI adicional con los productos Panasonic que tienen la función “HDAVI Control”. Este televisor soporta la función “HDAVI Control 2”.

Las conexiones a algunos equipos de Panasonic (grabadora DVD DIGA, videocámara HD, dispositivo de cine para casa RAM, reproductor de cine para casa, amplificador, etc.) con cables HDMI le permiten hacer interfaz automáticamente.

El equipo con la función “HDAVI Control” permite las operaciones siguientes:

Cambio de entrada automático, prende control, apaga control, control de altavoces. (pág. 37)

Además, el equipo con la función “HDAVI Control 2” permite realizar la operación siguiente:

Control EZ Sync (para “HDAVI Control 2”) (pág. 37)

EZ Sync “HDAVI Control”, basada en las funciones de control provistas por HDMI, una norma industrial conocida como HDMI CEC (control electrónico de consumidores), es una función única que nosotros hemos desarrollado y agregado. Como tal, su funcionamiento con equipos de otros fabricantes que soportan HDMI CEC no puede ser garantizado.

■ Para la primera vez / Cuando se agrega un equipo nuevo, se reconecta un equipo ó se cambia la instalación Después de hacer la conexión, encienda el equipo y luego encienda el televisor. Seleccione el modo de entrada al HDMI 1, HDMI 2 ó HDMI 3 (pág. 28) y asegúrese de que la imagen se visualice correctamente.

● Esta función necesita de un cable que cumpla con la norma HDMI (completamente cableado). Los cables que no cumplan con la norma HDMI no se pueden utilizar.

Se recomienda utilizar un cable HDMI de Panasonic.

Número de pieza recomendada: RP-CDHG15 (4,9 pies/1,5 m), RP-CDHG30 (9,8 pies/3,0 m),

RP-CDHG50 (16,4 pies/5,0 m)

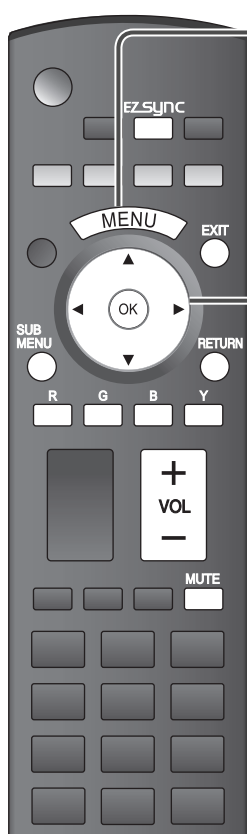

1 Visualice el menú.



2 Seleccione “Ajuste”.

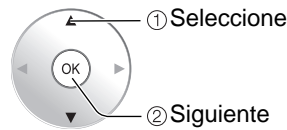
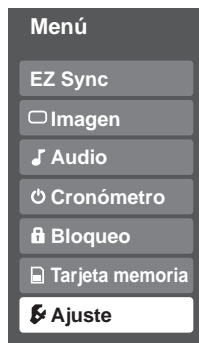

3 Seleccione “Ajuste EZ Sync”.

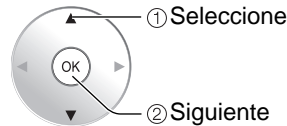

4 Seleccione “EZ Sync”

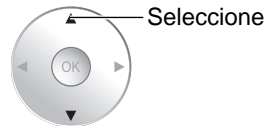
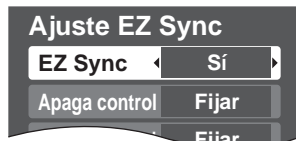

■ Pulse para salir de la pantalla de menú



■ Para volver a la pantalla anterior

RETURN



5 Seleccione “Sí”.

(La opción predeterminada es “Sí”)



● Si no se ha conectado un equipo HDMI ó si se utiliza un equipo HDMI estándar (sin “EZ Sync”), seleccione “No”.

Cambio de entrada automático

Control de altavoces

Control EZ Sync sólo con el mando a distancia del TV (para “HDAVI Control 2”)

Prende control

Apaga control

Altavoz inicial

Reproducción de cine para casa con un toque

Al empezar la reproducción de DIGA, reproductor de cine para casa ó equipo de cine para casa RAM, la entrada del televisor cambia automáticamente a la entrada correspondiente al equipo de reproducción.

● Para el equipo de cine para casa RAM, los altavoces cambian automáticamente al modo de cine para casa.

Si se utiliza la operación DIGA, la entrada del televisor cambia automáticamente a DIGA y se visualiza el menú DIGA.

Para la salida de audio puede seleccionar los altavoces de cine para casa ó del televisor.

Controle los altavoces de cine para casa con el control remoto del televisor.

Esta función sólo está disponible cuando está conectado un amplificador ó reproductor de cine para casa de Panasonic.

① Pulse 

② Seleccione "Salida altavoz"

③ Seleccione "Externo" ó "Interno"

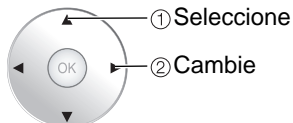

① Seleccione

② Cambie

■ **Externo:** Ajuste para el equipo

Subida/bajada del volumen →



Silenciamiento del sonido →



- El sonido del televisor se silencia.
- Cuando se apaga el equipo, los altavoces del televisor se activan.
- Al seleccionar "Externo", el equipo se enciende automáticamente si está en el modo de espera.

■ **Interno:** Los altavoces del televisor están activados.

En el menú EZ Sync, usted puede seleccionar el equipo Panasonic conectado mediante HDMI y acceder a él rápidamente. Continúe utilizando el control remoto de su televisor para utilizar el equipo, apuntándolo al televisor.

① Pulse 

② Seleccione el equipo al que quiera acceder.

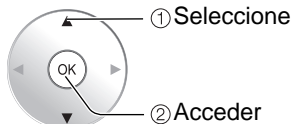





① Seleccione

② Acceder

Sólo puede seleccionar los elementos disponibles.

■ **Control remoto del televisor disponible**

	Mover el cursor/Seleccionar
	Configurar/Acceder
	Volver al menú anterior
	Visualizar el menú de funciones del equipo
	Disponible cuando se visualiza la finalidad de las teclas

③ Utilice el equipo con el control remoto del televisor, apuntándolo al televisor.

- Para utilizar el equipo, lea el manual del mismo.

Cuando se selecciona "Fijar" (pág. 35), el televisor se enciende automáticamente y cambia a la entrada HDMI apropiada siempre que el equipo compatible con "EZ Sync" se enciende inicialmente y se selecciona el modo de reproducción.

Cuando se selecciona "Fijar" (pág. 35) y se apaga el televisor, todos los equipos compatibles con EZ Sync que están conectados se apagan también automáticamente.

● La DIGA (Grabadora DVD de Panasonic) no se apagará si aún está en el modo de grabación.

Aviso: El televisor permanece encendido aunque se apague el equipo compatible con EZ Sync.

"Interno" es el ajuste predeterminado. Para poner el sistema de cine para casa como altavoces predeterminados, cambie la configuración de altavoces predeterminada de "Interno" a "Externo". El sonido saldrá del sistema de cine para casa siempre que se suministre alimentación al televisor.

Si se pulsa la tecla "ONE TOUCH PLAY" en el control remoto del equipo para el sistema de cine para casa, la secuencia de operaciones siguientes se realiza automáticamente.

- ① La alimentación del sistema de cine para casa se conecta y empieza la reproducción.
- ② El televisor se enciende y se muestra la pantalla de reproducción.
- ③ El audio se silencia y el televisor cambia al modo de cine para casa.

Bloqueo

Puede bloquear canales ó programas especificados para impedir que los niños vean su contenido censurable.

- ### 1 Visualice el menú





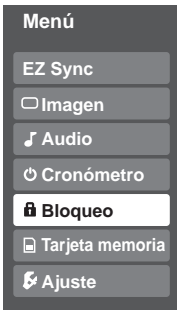
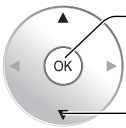

Visualice el menú presionando el botón **MENU**.
- ### 2 Seleccione "Bloqueo".



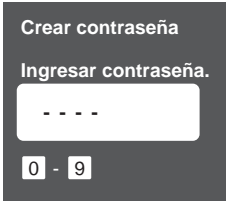

Cada vez que visualice el menú Bloqueo se le pedirá que introduzca su contraseña.
- ### 3 Introduzca su contraseña de 4 dígitos.

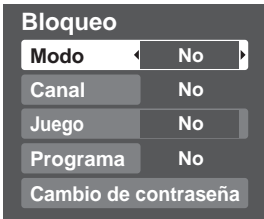
Para ver un programa bloqueado ó cambiar los ajustes de calificación deberá introducir un código de 4 dígitos.

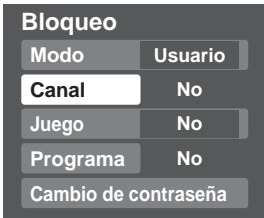

 - Si es la primera vez que introduce una contraseña, introduzca el número dos veces en orden para registrarlo.
- ### 4 Seleccione el modo de bloqueo.

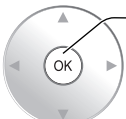

 - **No:** Desbloquea toda la configuración de bloqueo de "Canal", "Juego" y "Programa".
 - **Total:** Bloquea todas las entradas independientemente de la configuración de bloqueo "Canal", "Juego" y "Programa".
 - **Usuario:** Bloquea las entradas especificadas de "Canal", "Juego" y "Programa".
- ### 5 Seleccione el elemento



 - "Canal", "Juego" y "Programa" se pondrán grises a menos que se seleccione "Usuario" en "Modo".
- ### 6 Establezca



■ **Pulse para salir de la pantalla de menú**

EXIT



Precaución

- Anote su contraseña por si la olvida. (Si ha olvidado su contraseña, consulte a su concesionario local.)

Nota

- Cuando seleccione un canal bloqueado se visualizará un mensaje que le permitirá ver el canal si usted introduce su contraseña.

■ Para seleccionar el canal ó la clasificación del programa que va a bloquear

Bloqueo de canal

Seleccione hasta 7 (1-7) canales para bloquearlos. Estos canales se bloquearán independientemente de la clasificación del programa.

- ① Seleccione "Modo" y póngalo en "Usuario".
- ② Seleccione el canal que va a bloquear.

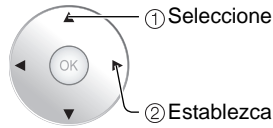
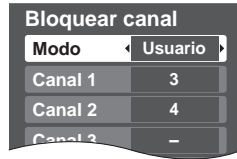

- Para bloquear/desbloquear todos los canales: Seleccione "Modo" y póngalo en "Total" o en "No".
- Total: Bloquea todos los canales
No: Desbloquea todos los canales

Juego

Bloquea Canal 3, Canal 4 y las entradas externas. Seleccione "Juego" en ⑤ y póngalo en "Sí".

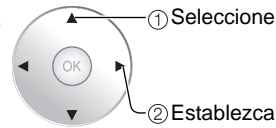

Sí: Bloquea
No: Desbloquea

Bloqueo de programa

■ Para establecer el nivel de clasificación
La tecnología "V-chip" permite que los programas restringidos sean bloqueados según las clasificaciones de televisión.

- ① Seleccione "Modo" y póngalo en "Sí".



- ③ Seleccione la clasificación que va a bloquear.

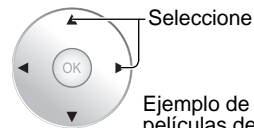

Ejemplo de "MPAA" (clasificaciones para películas de los EE.UU.)

No	Sin clasificación
G	Público en general: Todos los públicos
PG	Se recomienda el acompañamiento de los padres
PG-13	Aviso para los padres: No es apropiado para menores de 13 años
R	Restringido: Los menores de 17 años necesitan ser acompañados por los padres ó una persona adulta
NC-17	No se admite que ningún menor de 17 años vea el programa
X	Adultos solamente

- Para obtener otra información (pág. 52)

■ Para desactivar la grabación del programa bloqueado

- ➔ Seleccione "Salida a monitor" y póngalo en "Sí".

- ② Seleccione la categoría de clasificación que quiera seguir.

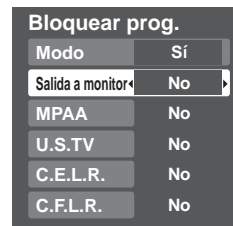
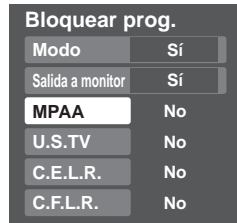

Sí: Activa la salida del terminal del monitor para los programas que han sido establecidos en "Bloqueo".
No: Desactiva la salida del terminal del monitor para los programas que han sido establecidos en "Bloqueo".

- MPAA: Clasificaciones para películas de los EE.UU.
- U.S.TV: Clasificaciones para programas de televisión de los EE.UU.
- C.E.L.R.: Clasificaciones para el inglés de Canadá
- C.F.L.R.: Clasificaciones para el francés de Canadá

Cambiar código

■ Para cambiar la contraseña

- ① En ④, seleccione "Cambio de contraseña" y pulse OK
- ② Introduzca dos veces la nueva contraseña de 4 dígitos.

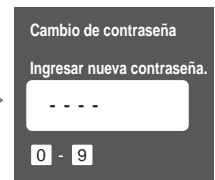
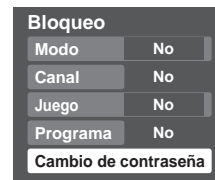

Nota

- Este televisor ha sido diseñado para soportar el "Downloadable U.S. Region Rating System" cuando se encuentre disponible. (Sólo está disponible en los EE.UU.)
- La clasificación No es independiente de otras clasificaciones.
- Cuando bloquee una edad específica basándose en el nivel de clasificación, la clasificación No y cualquier otra clasificación más restrictiva también se bloqueará.

Edición y configuración de canales

Los ajustes del canal actual se pueden cambiar según sus necesidades y las condiciones de la recepción.

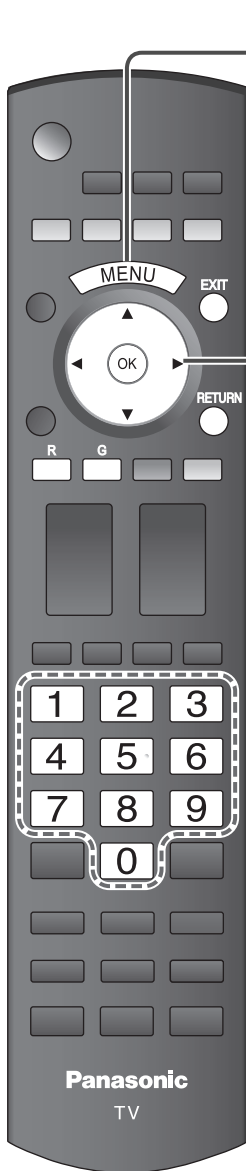

1 Visualice el menú

2 Seleccione "Ajuste".

3 Seleccione "Programa canal".

4 Seleccione la función

5 Establezca

Menú

- EZ Sync
- Imagen
- Audio
- Cronómetro
- Bloqueo
- Tarjeta memoria
- Ajuste**

Ajuste 1/2

- Modo surf
- Todos
- Idioma
- Reloj
- Programa canal**
- Dispositi. externos
- CC

Programa canal

- Entrada ANT Cable
- Auto**
- Manual
- Medidor de señal

OK

2 Siguiente

1 Seleccione

OK

2 Siguiente

1 Seleccione

OK

2 Siguiente

1 Seleccione

■ Pulse para salir de la pantalla de menú

EXIT



■ Para restablecer los ajustes del menú Ajuste

- 1 Seleccione "Restaurar" en el menú Ajuste (3) y pulse OK.
- 2 Introduzca su contraseña de 4 dígitos con los botones de números.
- 3 Seleccione "S" en la pantalla de confirmación y pulse OK.

Auto
Ajuste automático

Manual
Ajuste manual

Medidor de señal
Compruebe la intensidad de la señal.

Busca y agrega automáticamente los canales que pueden recibirse a la memoria.

① Seleccione “Entrada ANT”

➔ Seleccione Cable ó Antena (pág. 19)

② Seleccione “Auto”

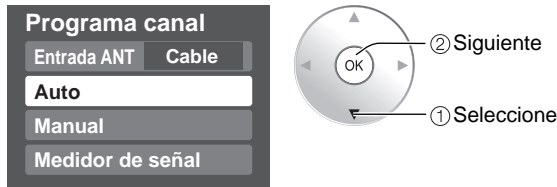

③ Seleccione el modo de exploración (pág. 19)



Las configuraciones se hacen automáticamente

- Vaya al paso ⑤ de abajo después de completar el ajuste.
- Todos los canales memorizados previamente se borrarán.

Utilice este procedimiento cuando cambie la configuración de los canales de recepción ó cuando cambie la visualización de los canales. Además, utilícelo también para agregar ó brincar manualmente canales que se encuentran en la lista de canales.

① Seleccione “Editar”

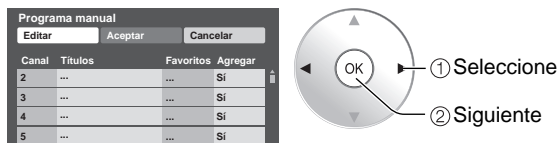

② Seleccione el elemento que quiera editar.

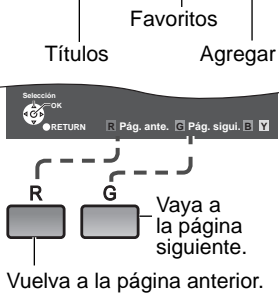
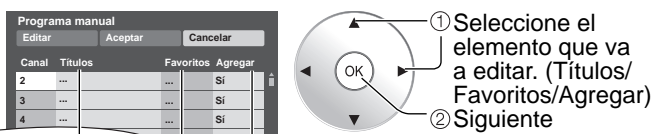

- **Títulos:** Cambio del identificador de emisoras
- **Favoritos:** Registra los canales en la lista de favoritos.
- **Agregar:** Agrega ó brinca canales Encendido/apagado de sintonía secuencial

③ Edite

● **Títulos**

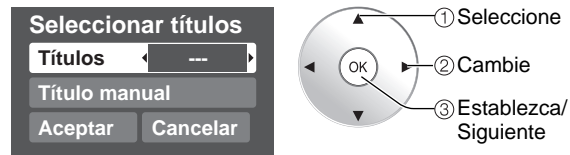

Títulos
Seleccione el identificador de emisoras.

Título manual
Cambio de nombre (máximo de 7 caracteres disponibles)

● **Favoritos**



Configurar favorito
Seleccione el número.

● **Agregar**

- Pulse OK para seleccionar “Sí” (agregar) ó “No” (brincar).

④ Mueva el cursor al número del canal

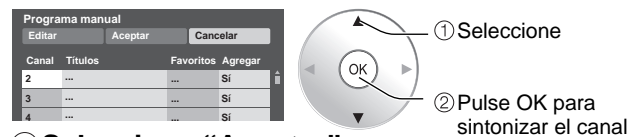

⑤ Seleccione “Aceptar”



Para cancelar la edición

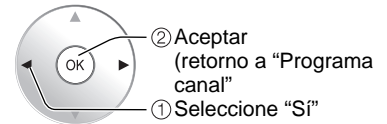
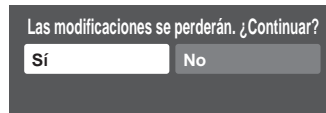
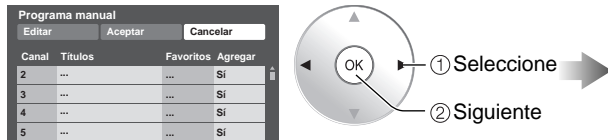

Compruebe la intensidad de la señal si se encuentra interferencia ó se congela una imagen digital.

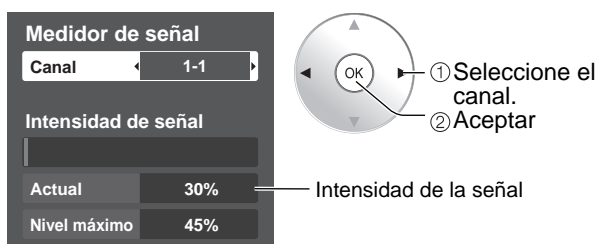

- Si la señal es débil compruebe la antena. Si no encuentra ningún problema, consulte a su concesionario local.

Nota

- No está disponible si se selecciona “Cable” en “Entrada ANT” (vea más arriba).
- Sólo es eficaz para los canales digitales.

● Mientras está activado “Bloqueo” (pág. 38), si se selecciona “Programa canal”, se visualizará “Ingresar contraseña.”.

Títulos de entradas/Salida a monitor/

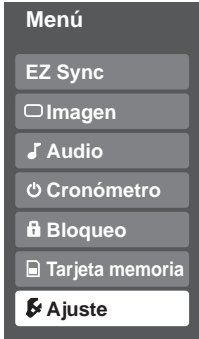
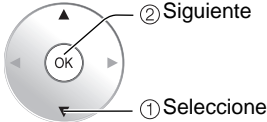
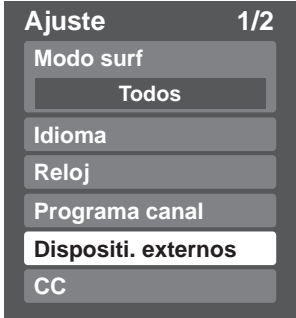
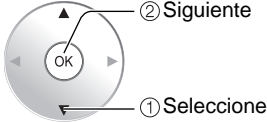
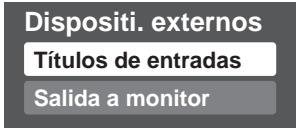
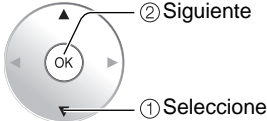
- 1 Visualice el menú**

- 2 Seleccione "Ajuste".**

- 3 Seleccione "Dispositi. externos" ó "CC".**

- 4 (Dispositi. externos) Seleccione "Títulos de entradas" ó "Salida a monitor"**

- 5 Establezca**

■ Pulse para salir de la pantalla de menú



Títulos de entradas

Etiquetas de visualización de dispositivos externos

Salida a monitor

Pare la salida de imagen y sonido

CC

Visualización de subtítulos

Subtítulos

Los dispositivos conectados a los terminales de entrada externos se pueden etiquetar para identificarlos más fácilmente durante la selección de entrada. (En el modo de selección de entrada de la página 28 ②)

■ Seleccione el terminal y la etiqueta del equipo externo.

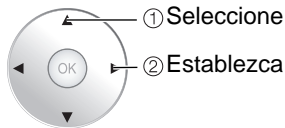
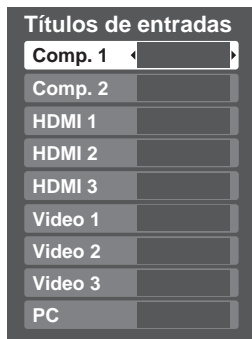

● Terminales: Comp. 1-2/HDMI1-3/Video1-3/PC

● Etiqueta: BRINCAR*/VCR/DVD/CABLE/DBS/PVR/JUEGO/AUX/[BLANCO] (Para el terminal PC, sólo se encuentran disponibles SKIP y [BLANK].)

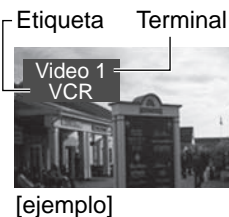

* Si se selecciona "BRINCAR", al pulsar el botón TV/VIDEO se omitirá la entrada.

Para impedir el aullido y la oscilación de la imagen, detenga la salida de la imagen y el sonido especificados en este menú (pág. 34)

■ Seleccione el terminal y ponga "No"

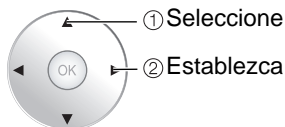
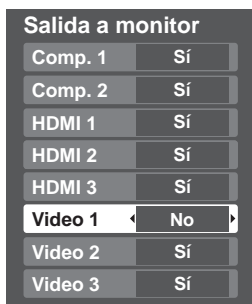

● Seleccione "No" para detener la salida de imagen y sonido. (Video 1/Video 2/Video 3)

● Comp. 1/Comp. 2/HDMI 1/HDMI 2/HDMI 3 no pueden dar salida a señales de vídeo, independientemente del ajuste de "Salida a monitor".

Cuando se conecte un equipo (STB, DVD, etc.) a los terminales HDMI, COMPONENT ó PC, sólo se podrán obtener señales de audio. Por los terminales de salida no pueden pasar señales de vídeo.

La televisión incluye un decodificador incorporado capaz de proporcionar una visualización de texto del audio. El programa que esté siendo transmitido deberá tener información de subtítulos ocultos (CC). (pág. 54)

■ Seleccione el elemento y establézcalo.

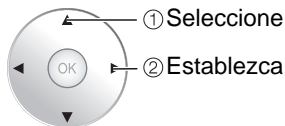
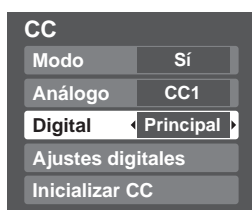

Modo Seleccione "Sí" (cuando no se utilice "No").

Análogo (Elija el servicio de subtítulos de las emisiones analógicas.)

CC1-4: Información relacionada con las imágenes (Aparece en la parte inferior de la pantalla.)

T1-4: Información textual (Aparece en toda la pantalla.)

Digital (El menú Subtítulos digitales le permite configurar la forma en que va a ver los subtítulos digitales.)

● La configuración en "Análogo" ó "Digital" depende de la emisora.

Presione para seleccionar la opción.

● "Principal", "Secund.", "Servicio 3", "Servicio 4", "Servicio 5", "Servicio 6"

■ Para hacer configuraciones de visualización más a fondo en los programas digitales

① Seleccione "Ajustes digitales" y pulse OK.

② Seleccione el elemento y establézcalo.

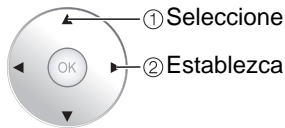

● Tamaño: Tamaño del texto

● Letra: Fuente del texto

● Estilo: Estilo del texto (Elevado, Deprimido, etc.)

● Frente: Color del texto

● Opacidad frontal: Opacidad del texto

● Fondo: Color de la caja de texto

● Fondo oscuro: Opacidad de la caja de texto

● Contorno: Color del contorno del texto

(Identifique las opciones de configuración en la pantalla.)

■ Para restablecer la configuración

Seleccione "Inicializar CC" y pulse OK.

Utilización del temporizador

El televisor se puede encender/apagar automáticamente en la fecha y a la hora designadas.

- El reloj deberá estar puesto en hora antes de hacer los ajustes de la hora de encendido/apagado. (pág. 18)
- El cronómetro de apagado y el temporizador de encendido / apagado no funcionará si se establece "Autoencendido". (pág. 34).



1 Visualice el menú



2 Seleccione "Cronómetro".

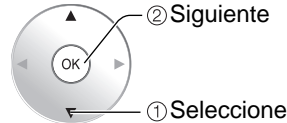
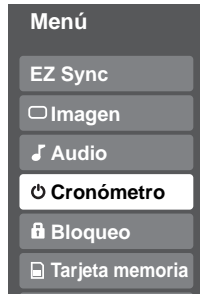

3 Seleccione el temporizador que va a establecer.

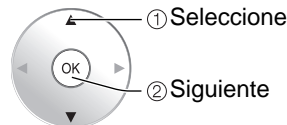

- Apagado** Se apaga automáticamente.
- Cronómetro 1** Se enciende automáticamente. (Se pueden establecer 5 temporizadores.)
- Cronómetro 5**

■ Pulse para salir de la pantalla de menú



■ Para volver a la pantalla anterior



4 Establezca el temporizador.

■ Para establecer "Apagado" (Temporizador de apagado)

Pulse para que la unidad se apague automáticamente después de transcurrir un tiempo preseleccionado.



● 0/30/60/90 (minutos)

■ Para establecer "Cronómetro 1-5" (Temporizador de encendido/apagado)

Seleccione el elemento y establézcalo.



- Canal** Seleccione el canal
- Día** Seleccione el día
DOM, LUN, MAR, MIE, JUE, VIE, SAB,
(Visualiza la fecha futura más próxima)
LUN-VIE, SAB-DOM, DIARIO, C/U DOM, C/U LUN,
C/U MAR, C/U MIE, C/U JUE, C/U VIE, C/U SAB
- Encender** La hora de encendido.
- Apagar** La hora de apagado.
- Fijar** Ajuste del temporizador (Sí/No)

Nota

- El televisor se apaga automáticamente después de pasar 90 minutos cuando se enciende mediante el Cronómetro. Esto se cancelará si se selecciona Apagar ó se presiona una tecla.

Operación del equipo periférico

Puede controlar los componentes de otros fabricantes utilizando el control remoto de este televisor.

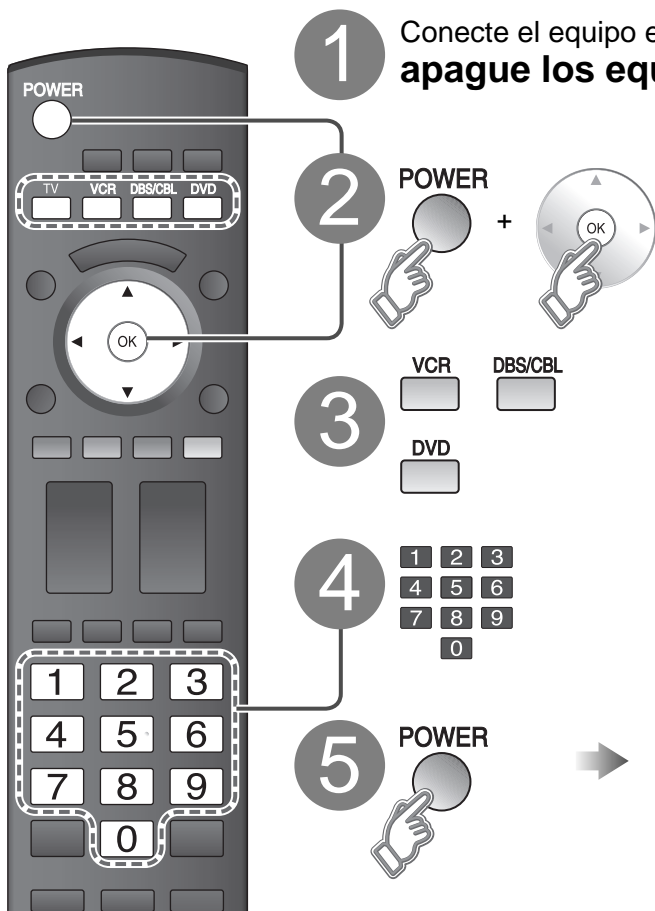

1 Conecte el equipo externo al televisor y **apague los equipos externos.**

2 Pulse simultáneamente ambos botones durante más de 3 segundos.

- Suelte los botones cuando los botones de selección de equipo empiecen a parpadear.

3 Seleccione el equipo con el botón de selección de equipo.

- El botón seleccionado permanece encendido (los demás botones no se encienden).

4 Introduzca el equipo con un código de mando a distancia de 4 dígitos. (pág. 49-51)

5 Confirme el equipo con el mando a distancia. (pág. 48)

- El dispositivo externo se enciende.

■ Pulse para volver al modo de TV



Precaución

- El registro fallará si se introduce el código equivocado ó si tarda más de 30 segundos en registrarse.

Para encontrar un código que no está en la lista de códigos

Este procedimiento busca todos los códigos, y recibe el nombre de "método secuencial".

1 Después del paso **3** de más arriba, cambie el código y pruebe.

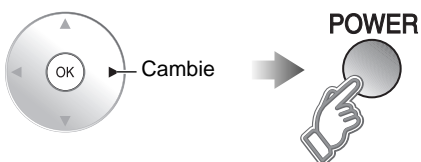

➔ Opere el equipo con el mando a distancia. (pág. 48)

- Repita hasta encontrar el código.
- Puede que tengan que hacerse muchos intentos antes de encontrar el código correcto.

2 Cuando se encuentre el código correcto.

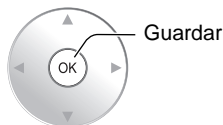

Conexiones AV recomendadas

Estos diagramas muestran nuestras recomendaciones sobre cómo conectar el televisor a varios equipos. Para hacer otras conexiones, consulte las instrucciones de cada equipo y las especificaciones (pág. 60). Para obtener ayuda adicional, visite nuestro sitio Web www.panasonic.com.

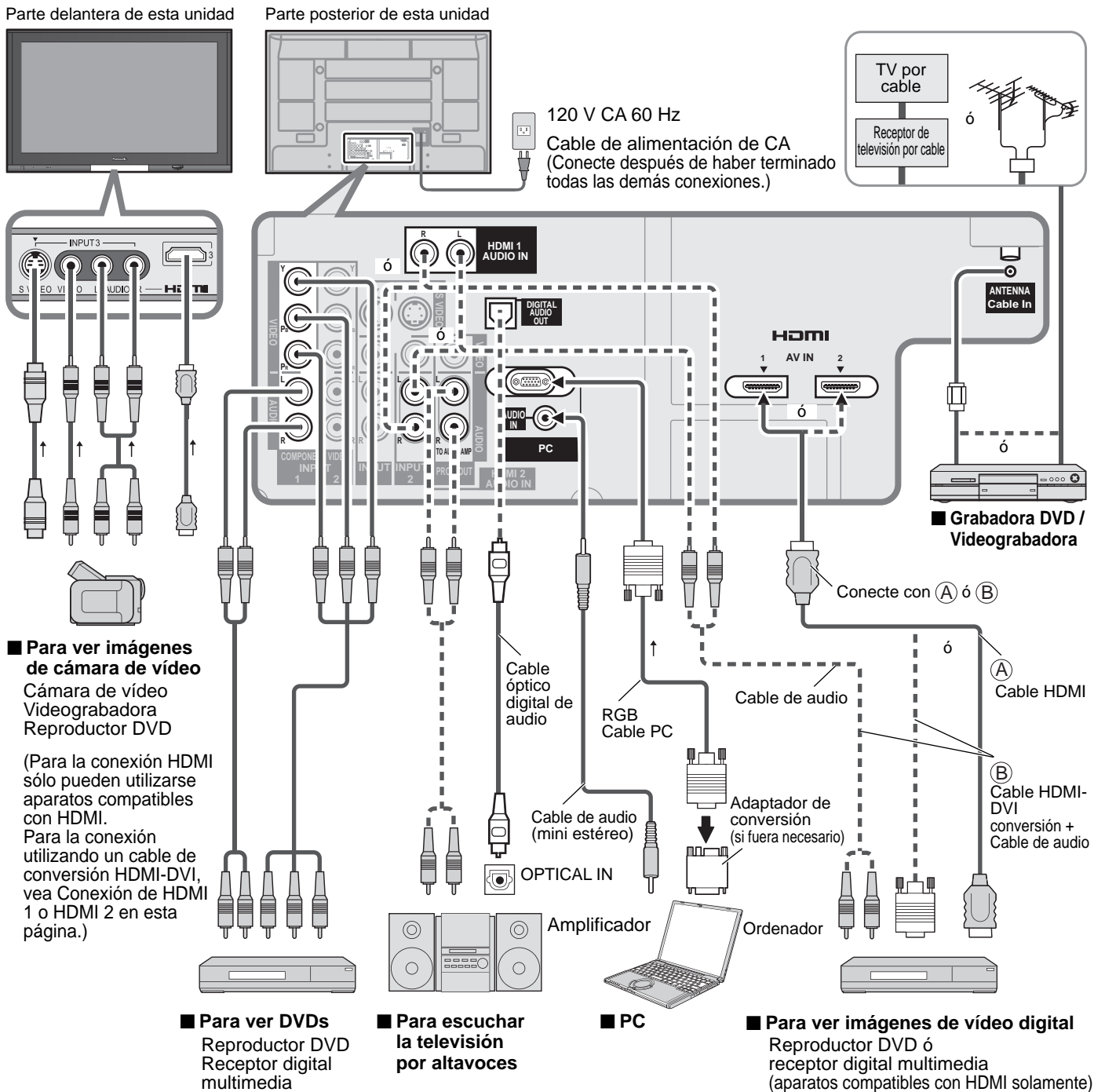

Nota

- Las señales de entrada de vídeo y audio conectadas a un terminal especificado en "Salida a monitor" (pág. 42) no pueden salir por los terminales "PROG OUT". Sin embargo, sí se obtendrá salida de audio por el terminal "DIGITAL AUDIO OUT".
- Para impedir el aullido y la oscilación de la imagen, establezca la configuración "Salida a monitor" cuando conecte la videograbadora mediante una conexión en bucle. (pág. 34, 42)
- Cuando se conecte un equipo (STB, DVD, etc.) a los terminales HDMI, COMPONENT ó PC sólo se podrán obtener señales de audio. Por los terminales de salida no pueden pasar señales de vídeo.
- Cuando se reciban señales de canales digitales, todos los formatos digitales se convertirán en sentido descendente a vídeo NTSC compuesto para salir por los terminales PROG OUT.

Siga los diagramas de conexiones de abajo para hacer el control HDAVI de un solo equipo AV como, por ejemplo, una grabadora DIGA/DVD, un equipo de cine para casa RAM ó un reproductor de cine para casa de Panasonic. Consulte la página 36-37 para conocer la configuración del menú Ajuste e información de control adicional.

- Los cables HDMI y/u ópticos no son suministrados.

Si se cambia la conexión (ó configuración) del equipo compatible con el control HDAVI, desconecte la alimentación de esta unidad y vuelva a conectarla mientras la alimentación de todos los equipos está conectada (para que esta unidad reconozca correctamente el equipo conectado) y compruebe que funcione el equipo DIGA, el equipo de cine para casa RAM y el reproductor de cine para casa.

Nota

- Se recomienda HDMI 1.

Cuando se conecta a HDMI 2, ponga el modo de entrada en HDMI 2 (pág. 28) inicialmente antes de conectar a HDMI 2. Después de hacer la conexión, confirme las funciones de control de HDMI (págs 36-37).

■ Conexión de esta unidad a DIGA, sistema de cine para casa RAM ó reproductor de cine para casa

- Para DIGA: Conecte con cable HDMI
- Para equipo de cine para casa RAM ó reproductor de cine para casa: Conecte con cable HDMI y con cable de audio. Si no conecta el cable de audio no puede oír el programa de televisión a través del sistema de cine para casa.

■ Conexión de esta unidad a una grabadora DVD y amplificador AV

Cuando utilice un receptor de audio-vídeo "EZ Sync" y una grabadora DIGA compatible, utilice una conexión en cadena como se muestra abajo.

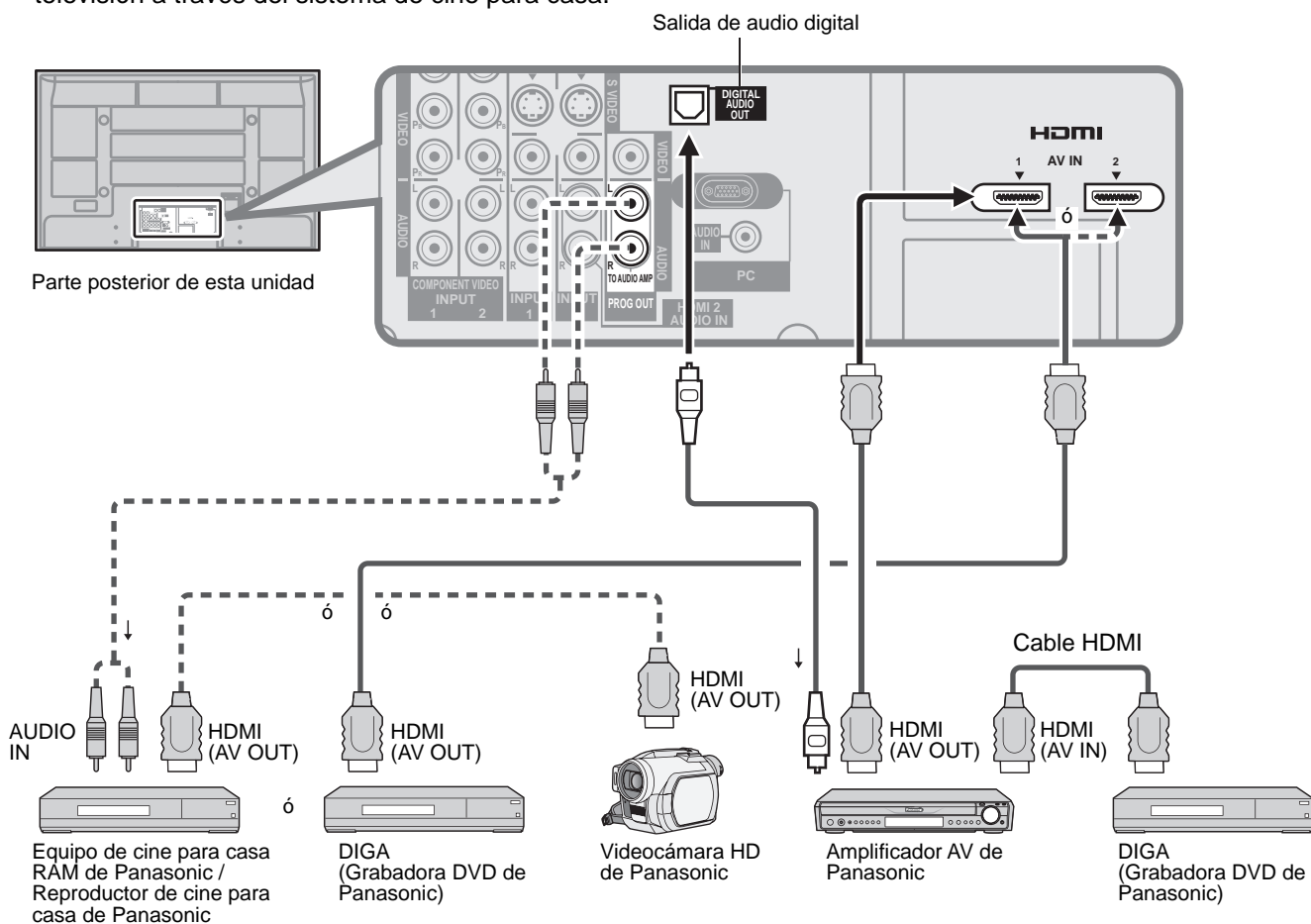

- Con esta unidad se puede controlar un amplificador AV y un equipo DIGA.
- Asegúrese de conectar el amplificador AV entre esta unidad y el equipo DIGA.

■ Configuración de esta unidad después de la conexión

Después de hacer las conexiones como se muestra arriba, ponga "EZ Sync" (bajo "Ajuste EZ Sync") en "Sí" utilizando el menú Ajuste (pág. 36-37).

Nota

- Los equipos HDMI individuales tal vez requieran configuraciones de menús específicas adicionales para cada modelo. Consulte sus manuales de instrucciones respectivos.
- Cuando el audio de otro equipo conectado a esta unidad a través de HDMI salga utilizando "DIGITAL AUDIO OUT" de esta unidad, el sistema cambiará a audio 2CH. (Cuando conecte a un amplificador AV a través de HDMI podrá disfrutar de un sonido de calidad más alto.)

Operaciones del mando a distancia/Lista de códigos

A continuación se explica cómo controlar dispositivos externos con el mando a distancia.





























- Registre los códigos de mando a distancia (pág. 45) si quiere controlar un dispositivo externo de otro fabricante. (pág. 49-51)

Nota

- La operación puede resultar imposible dependiendo de la capacidad de memoria disponible del mando a distancia. Este mando a distancia no ha sido diseñado para controlar todas las operaciones de todos los modelos.

■ Lista de operaciones del mando a distancia

Esta tabla define qué teclas pueden utilizarse después de la programación (si resulta necesario) estando en el modo de mando a distancia seleccionado, VCR, DBS/CBL, DVD.

NOMBRE DE TECLA	MODO DE VIDEOGRABADORA	MODO DBS/CBL		MODO DVD
		(DBS)	(CBL)	
	Alimentación	Alimentación	Alimentación	Alimentación
	—	Lista	Lista	DVD AUDIO
	Conmutador de entrada de televisión	Conmutador de entrada de televisión	Conmutador de entrada de televisión	Conmutador de entrada de televisión
	—	Menú	Menú	Funciones
	—	Salida	Salida	—
	—	arriba/abajo/derecha/izquierda	arriba/abajo/derecha/izquierda	arriba/abajo/derecha/izquierda
	—	Seleccione	Seleccione	Introducir
	—	Guía	Guía	Submenú
	—	PPV/VOD	PPV/VOD	Retorno
	—	Rojo	A	Rojo
	—	Verde	B	Verde
	—	Azul	C	Azul
	—	Amarillo	D	Amarillo
	Canal superior/inferior	Canal superior/inferior	Canal superior/inferior	Canal superior/inferior
	Subida/bajada del volumen del televisor	Subida/bajada del volumen del televisor	Subida/bajada del volumen del televisor	Subida/bajada del volumen del televisor
	—	Aspecto	Aspecto	—
	—	Favorito	Favorito	Navegador directo
	Visualización en pantalla	Información	Información/Visualización/OSD	Visualización en pantalla
	Silenciamiento de televisión	Silenciamiento de televisión	Silenciamiento de televisión	Silenciamiento de televisión
	0-9	0-9	0-9	0-9
	—	Último canal	Último canal	Selección de unidad
	—	Subcanal	Música	PROG (Subcanal)
	—	Página abajo/arriba	Página abajo/arriba	Salto hacia adelante/atrás
	Conmutador TV/VCR	Conmutador TV/DBS	Conmutador TV/CBL	—
	Retroceso/Avance rápido	Retroceso/Avance rápido	Retroceso/Avance rápido	Retroceso/Avance
	Grabación de videograbadora	Grabación PVR *1	Grabación PVR *1	Grabación
	Parada	Parada	Parada	Parada
	Pausa	Pausa	Pausa	Pausa
	Reproducción	Reproducción	Reproducción	Reproducción

*1: Tipo de combinación

■ Lista de códigos de mando a distancia

Convertidor de televisión por cable (^{DBS/CBL})

Marca	Código	Marca	Código	Marca	Código	Marca	Código
A-Mark	0008, 0144	Gibraltar	0003	Penney	0000	Tocom	0012
ABC	0003, 0008, 0237	GMI	0883	Philips	0317, 1305	Torx	0003
Accuphase	0003	GoldStar	0144	Pioneer	0144, 0533, 0877, 1877	Toshiba	0000
Acorn	0237	Hamlin	0009, 0273	Prism	0012	Tristar	0883
Action	0237	Hitachi	0003, 0008, 0009	Pulsar	0000	United Cable	0003, 0276
Active	0237	Insight	0476, 0810	Quasar	0000	US Electronics	0003, 0008, 0276
Americast	0899	Jerrold	0003, 0012, 0276, 0476, 0810	RadioShack	0883	V2	0883
Archer	0237	Memorex	0000	RCA	1256	Videoway	0000
BCC	0276	Mitsubishi	0003	Regal	0273, 0276, 0279	Viewmaster	0883
Bell South	0899	Motorola	0276, 0476, 0810, 1254, 1376	Runco	0000	Vision	0883
British Telecom	0003	Multitech	0883	Samsung	0003, 0144	Vortex View	0883
Century	0008	Nova Vision	0008	Scientific Atlanta	0000, 0003, 0008, 0012, 0237, 0477, 0877, 1877	Zenith	0000, 0525, 0899
Clearmaster	0883	Novaplex	0008	Sony	1006		
ClearMax	0883	NSC	0012	Sprucer	0144		
Cool Box	0883	Pace	0008, 0237, 0877, 1877	Starcom	0003		
Coolmax	0883	Panasonic	0000, 0008, 0107, 0144	Supercable	0276		
Director	0476	Paragon	0000, 0008, 0525	Supermax	0883		
Fosgate	0276			Thomson	1256		
GE	0144						
General Instrument	0003, 0012, 0276, 0476, 0810						

Combinación de Cable/PVR (^{DBS/CBL})

Americast	0899	Motorola	0810, 1376	Scientific Atlanta	0877, 1877	Zenith	0899
General Instrument	0810	Pace	0237, 1877	Sony	1006		
Jerrold	0810	Pioneer	0877, 1877	Supercable	0276		
		RCA	1256	Thomson	1256		

Receptor de satélite (^{DBS/CBL})

Bell ExpressVu	0775	GE	0392, 0566	Motorola	0856, 0869	Samsung	1108, 1109, 1142, 1276, 1377, 1442, 1609
Chaparral	0216	General Instrument	0869	Netsat	0099	SKY	0856, 0099
Crossdigital	1109	GOI	0775, 1775	Next Level	0869	Sony	0639, 1639, 1640
DirecTV	0099, 0247, 0392, 0566, 0639, 0724, 0749, 0819, 1076, 1108, 1109, 1142, 1377, 1392, 1414, 1442, 1609, 1639, 1640, 1749, 1856	Hitachi	0749, 0819, 1250	Optimus	0724	Star Choice	0869
Dish Network System	0775, 1005, 1505, 1775	Houston	0775	Panasonic	0247, 0701, 1786	Star Trak	0869
Dishpro	0775, 1005, 1505, 1775	HTS	0775, 1775	Paysat	0724	Thomson	0392, 0566
EchoStar	0775, 1005, 1505, 1775	Hughes Network Systems	0749, 1142, 1442, 1749	Philips	0099, 0722, 0724, 0749, 0775, 0819, 1076, 1142, 1442, 1749	Tivo	1142, 1442
Expressvu	0775, 1775	Innova	0099	Pioneer	1142, 1442	Toshiba	0749, 0790, 0819, 1285, 1749
Funai	1377	Jerrold	0869	Primestar	0869	UltimateTV	1392, 1640
		JVC	0775, 1775	Proscan	0392, 0566	Uniden	0724, 0722
		LG	1414	RadioShack	0566, 0775, 0869	Voom	0869
		Magnavox	0722, 0724	RCA	0392, 0566, 0775, 1142, 1392, 1442	Zenith	0856, 1856
		McIntosh	0869				
		Memorex	0724				
		Mitsubishi	0749				

Combinación de DBS/PVR (^{DBS/CBL})

DirecTV	0099, 0392, 0639, 1076, 1142, 1377, 1392, 1442, 1640	Dishpro	0775, 1505	Motorola	0869	Sony	0639, 1640
Dish Network System	0775, 1505	EchoStar	0775, 1505	Philips	1142, 1442	Star Choice	0869
		Expressvu	0775	Proscan	0392		
		Hughes Network Systems	1142, 1442	RCA	1392		
				Samsung	1442		

VCR (^{VCR})

A-Mark	0000, 0037, 0240, 0278	Asha	0240	Carver	0035, 0081	Curtis Mathes	0000, 0035, 0060, 0162, 0240, 0278, 0432, 1035
ABS	1972	Astra	0035, 0240	CCE	0278	Cybernex	0240
Admiral	0039, 0047, 0048, 0060, 0209, 0479	Audiovox	0037, 0038, 0278	Cineral	0278	CyberPower	1972
Adventura	0000, 0037, 0240	Avis	0000	Citizen	0000, 0035, 0037, 0209, 0240, 0278, 0479, 1278	Daewoo	0037, 0045, 0278, 1278
Aiko	0278	Beaumarck	0240	Classic	0037	Daytron	0037, 0278
Aiwa	0000, 0037	Bell & Howell	0000, 0035, 0039, 0048, 0479	Colortyme	0035, 0045, 0060, 0278	Dell	1972
Alba	0209, 0278	Broksonic	0002, 0121, 0209, 0479, 1479	Colt	0000	Denon	0042, 0081
Alienware	1972	Calix	0037	Craig	0037, 0047, 0240	DirecTV	0739
Allegro	0039	Candle	0037, 0038	Criterion	0000	Dual	0000
America Action	0278	Canon	0035	Crosley	0000, 0035, 0081	Durabrand	0038, 0039
American High	0035, 0081	Caphart	0002	Crown	0278	Dynatech	0000, 0240
Amstrad	0000	Carrera	0240				

Operaciones del mando a distancia/Lista de códigos (Continuación)

■ Lista de códigos de mando a distancia

VCR ()							
Marca	Código	Marca	Código	Marca	Código	Marca	Código
Electrohome	0000, 0037, 0043, 0060, 0209, 0240	Magnin	0240	Quasar	0002, 0035, 0162, 1035	Thomson	0060
Electrohome	0000, 0037, 0043, 0060, 0209, 0240	Marantz	0035, 0038, 0081	RadioShack	0000, 0035, 0037, 0047, 0048, 0162, 0240	Tisonic	0278
Electrohome	0000, 0037, 0043, 0060, 0209, 0240	Marta	0037	Radix	0037	Tivo	0618, 0636, 0739, 1996
Electrophonic	0037	Matsui	0037, 0209	Randex	0037	TMK	0000, 0240
Emerald	0121, 0184	Matsushita	0035, 0162, 0081	RCA	0000, 0035, 0042, 0045, 0048, 0060, 0240, 0807, 0880, 1035, 1060	TNIX	0037
Emerex	0032	Media Center PC	1972	Realistic	0000, 0035, 0037, 0047, 0048, 0121, 0162, 0240, 0278	Tocom	0240
Emerson	0000, 0002, 0037, 0043, 0121, 0184, 0209, 0240, 0278, 0479, 1278, 1479	MEI	0035	ReplayTV	0614, 0616	Toshiba	0000, 0043, 0045, 0209, 0240, 0845, 1008, 1145, 1972, 1996
Fisher	0000, 0039, 0047	Memorex	0000, 0035, 0037, 0039, 0162, 0047, 0048, 0209, 0240, 0278, 0479, 1237	Runco	0039	Tosonic	0278
Fuji	0033, 0035	Metz	0037	Samsung	0000, 0038, 0045, 0060, 0240, 0432, 0739, 1014	Totevision	0037, 0240
Fujitsu	0000	MGA	0043, 0060, 0240	Samtron	0240	Touch	1972
Funai	0000, 0037, 0278	MGN Technology	0240	Sanky	0039, 0048	Trix	0037
Garrard	0000	Microsoft	1972	Sansui	0000, 0002, 0067, 0209, 0240, 0479, 1479	Ultra	0045, 0278
Gateway	1972	Midland	0240	Sanyo	0000, 0047, 0240, 0479	Unitech	0240
GE	0000, 0035, 0048, 0060, 0240, 0807, 1035, 1060	Mind	1972	Scott	0043, 0045, 0184, 0121	Vector	0045
Gemini	0060	Minolta	0042	Sears	0000, 0033, 0035, 0037, 0039, 0042, 0043, 0045, 0047, 0048, 0060, 0067, 0162, 0209, 1237	Vector Research	0038, 0184
Genexxa	0000, 0037, 0278	Mitsubishi	0000, 0042, 0043, 0047, 0048, 0060, 0067, 0807	Sensui	0000, 0002, 0067, 0209, 0240, 0479, 1479	Victor	0067
Go Video	0240, 0432, 0614	Motorola	0035, 0048	Sony	0000, 0032, 0033, 0035, 0047, 0067, 0636, 1232, 1972	Video Concepts	0045
GoldStar	0000, 0035, 0037, 0038, 0039, 0278, 1237	MTC	0000, 0240	Sharp	0048, 0047, 0032, 0000, 0807	Videomagic	0037
Goodmans	0000, 0037, 0081, 0278	MTX	0000	Shintom	0000, 0039, 0240	Videosonic	0000, 0240
Gradiente	0000	Multitech	0000, 0039	Shogun	0240	Viewsonic	1972
Granada	0042, 0081	NAD	0240	Siemens	0037	Villain	0000
Grundig	0081	NEC	0038, 0067	Signature	0000, 0035, 0037, 0048, 0060, 0479	Voodoo	1972
Harley Davidson	0000	Nikko	0037, 0278	Singer	0037, 0240	Wards	0000, 0060, 0033, 0035, 0037, 0038, 0042, 0043, 0045, 0047, 0048, 0081, 0240, 0479
Harman/Kardon	0038, 0081	Nikkodo	0037, 0278	Sonic Blue	0614, 0616	White Westinghouse	0000, 0209, 0278, 0479
Hewlett Packard	1972	Nishi	0240	Sony	0000, 0032, 0033, 0035, 0047, 0067, 0636, 1232, 1972	World	0002, 0209, 0479
HI-Q	0000, 0035, 0047	Niveus Media	1972	Soundmaster	0000	XR-1000	0000, 0035, 0240
Hitachi	0000, 0035, 0037, 0042, 0045, 0089	Noblex	0240	Stack 9	1972	Yamaha	0038
Howard Computers	1972	Northgate	1972	STS	0042	Zenith	0000, 0033, 0037, 0039, 0209, 0278, 0479, 1479
HP	1972	Olympus	0035, 0162	SV2000	0000	ZT Group	1972
Hughes Network Systems	0042, 0739	Optimus	0000, 0035, 0037, 0047, 0048, 0162, 0240, 0432, 1062	SVA	0000		
Humax	0739	Orion	0000, 0002, 0121, 0184, 0209, 0240, 0278, 0479, 1479	Sylvania	0000, 0035, 0043, 0081, 1781		
Hush	1972	Panama	0035	Symphonic	0000, 0002, 0240		
Hytex	0000, 0047	Panasonic	0000, 0035, 0162, 0225, 0614, 0616, 1035, 1062, 1244	Systemax	1972		
iBUYPOWER	1972	Penney	0000, 0035, 0037, 0038, 0042, 0047, 0067, 0081, 0162, 0240, 1035, 1237	Tagar Systems	1972		
ITT Nokia	0240	Pentax	0042	Tandy	0000		
Janeil	0240	Philco	0000, 0035, 0081, 0209, 0479	Tatung	0000, 0048, 0067, 0081		
Jensen	0067	Philips	0000, 0035, 0048, 0045, 0081, 0162, 0209, 0616, 0618, 0739	Teac	0000, 0067		
JVC	0067	Pilot	0037	Technics	0000, 0035, 0037, 0162		
KEC	0037, 0278	Pioneer	0042, 0067, 0081, 0162	Teknika	0000, 0035, 0037		
Kenwood	0038, 0067	Polk Audio	0081	Telecorder	0240		
Kodak	0035, 0037	Portland	0278	Tevion	0479		
KTV	0000	Profitronic	0240	Thomas	0000, 0002		
LG	0037, 0038, 0240	Proscan	0060, 1060				
Linksys	1972	Protec	0000				
Lloyd's	0000, 0038, 0240	Pulsar	0039, 0240, 0278				
Loewe	0081	Pulser	0240				
Logik	0000, 0240	Quartz	0035, 0047				
Lumatron	0278						
LXI	0000, 0037, 0042, 0067						
M Electronic	0240						
Magnasonic	0000, 0037, 0240, 0278, 1278						
Magnavox	0000, 0035, 0037, 0039, 0048, 0081, 0240, 0618, 1781						

Combinación de DBS/PVR (^{DBS/CBL})

Marca	Código	Marca	Código	Marca	Código	Marca	Código
Hughes Network Systems	0739	Philips	0739				
		Samsung	0739				

PVR (^{DBS/CBL})

ABS	1972	Hughes Network Systems	0739	Northgate	1972	Tagar Systems	1972
Alienware	1972			Panasonic	0616	Tivo	0618, 0636, 0739
CyberPower	1972	Humax	0739	Philips	0618, 0739	Toshiba	1008, 1972, 1996
Dell	1972	Hush	1972	RCA	0880	Touch	1972
DirecTV	0739	iBUYPOWER	1972	ReplayTV	0614, 0616	Viewsonic	1972
Gateway	1972	Linksys	1972	Samsung	0739	Voodoo	1972
Hewlett Packard	1972	Media Center PC	1972	Sonic Blue	0614, 0616	ZT Group	1972
Howard Computers	1972	Microsoft	1972	Sony	0636, 1972		
		Mind	1972	Stack 9	1972		
HP	1972	Niveus Media	1972	Systemax	1972		

DVD (^{DVD})

3D LAB	0503, 0539	Funai	0675, 1268	Minato	0752	Samsung	0490, 0573, 0744, 0820, 0899, 1044, 1075
Aiwa	0641	GE	0522, 0815	Mintek	0839		
Akai	0695, 0899	Go Video	0573, 0741, 0744, 0869, 1044, 1075	Mitsubishi	1521, 0521	Sansui	0695
Alba	0672			NAD	0591, 0741	Sanyo	0675, 0695
Alco	0790	GoldStar	0741, 0869	NEC	0785, 0869	Schwaiger	0752
Allegro	0869	Goodmans	0790	Onkyo	0503, 0627, 0792	Sharp	0630, 0675, 0752, 1256
Apex Digital	0533, 0672, 1020, 1056, 1061	Gradiente	0490, 0651	Optimus	0571	Shinsonic	0533, 0839
		Grundig	0539	Oritron	0651	Slim Art	0784
Arrgo	1023	Harman/Kardon	0582	Palsonic	0672	Sonic Blue	0573, 0869
Audiovox	0790	Hitachi	0573, 0664	Panasonic	0503, 0490, 0571, 0703, 1362, 1462, 1490, 1762, 2006, 2016, 2026, 1779	Sony	0533, 0864, 1033, 1431, 1533
Blue Parade	0571	Hiteker	0672	Philips	0503, 0539, 0646, 0675, 1267, 1354	Sylvania	0675, 1268
Blue Sky	0695	Insignia	1268	Pioneer	0525, 0571, 0631	Symphonic	0675, 1268
Brandt	0651	Integra	0571, 0627	Polaroid	1020, 1061	Teac	0571, 0790
Broksonic	0695	JMB	0695	Polk Audio	0539	Technics	0490, 0703
California Audio Labs	0490	JVC	0558, 0623, 0867, 1164	Presidian	0675	Tevion	0651
Celestial	1020	Kawasaki	0790	Proceed	0672	Theta Digital	0571
Centrex	0672	Kenwood	0490, 0534	Proscan	0522	Thomson	0522
CineVision	0869	KLH	0790, 1020	Qwestar	0651	Toshiba	0503, 0539, 0573, 0695, 1045, 1154
Clairtone	0571	Kloss	0533	Radionette	0741	Universum	0591
Creative	0503, 0539	Koss	0651, 1061	RadioShack	0571	Urban Concepts	0503, 0539
CyberHome	0816, 0874, 1023, 1129	Lasonic	0627	RCA	0522, 0571, 0790, 0822, 1022, 1132	US Logic	0839
		Lecson	1533	Realistic	0571	Venturer	0790
Daewoo	0784, 0869, 1172	LG	0591, 0741, 0869	Reoc	0752	Xbox	0522
Denon	0490, 0634	LiteOn	1058	Rio	0869	Yamaha	0490, 0539, 0545
Digitrex	0672	Loewe	0741	Rotel	0623	Zenith	0503, 0591, 0741, 0869
Disney	0675	Magnasonic	0651, 0675	Saba	0651	Zeus	0784
Dual	0675	Magnavox	0503, 0539, 0646, 0675, 1268	Sampo	0752		
DVD2000	0521	Marantz	0503, 0539, 0675				
Emerson	0591, 0675, 1268	McIntosh	1533				
Enterprise	0591	Medion	0651				
Entivo	0503, 0539	Memorex	0695				
ESA	1268	Microsoft	0522				
Firstline	0651						

Grabadora DVD (^{DVD})

Apex Digital	1056	LG	0741	Pioneer	0631	Sylvania	0675
CyberHome	1129	Magnavox	0646, 0675	RCA	0522	Zenith	0741
Funai	0675	Panasonic	0490, 2006, 2016, 2026	Samsung	0490		
Go Video	0741			Sharp	0675		
JVC	1164	Philips	0646	Sony	1033, 1431		

Lista de clasificaciones para el bloqueo

La tecnología "V-chip" le permite bloquear canales ó programas según calificaciones estándar establecidas por la industria del entretenimiento. (pág. 39)

■ GRÁFICA DE CLASIFICACIONES DE PELÍCULAS PARA LOS EEUU (MPAA)

No	CONTIENE PROGRAMAS SIN RESTRICCIONES Y PROGRAMAS NA (NO APLICABLES). Las películas no tienen restricciones ó las restricciones no son aplicables.
G	PÚBLICO EN GENERAL. Se admiten a todos los públicos.
PG	SE SUGIERE LA SUPERVISIÓN DE LOS PADRES. Algún material puede no ser apropiado para los niños.
PG-13	SE RECOMIENDA ENCARECIDAMENTE LA SUPERVISIÓN DE LOS PADRES. Algún material puede no ser apropiado para los niños menores de 13 años.
R	RESTRINGIDAS. Los jóvenes menores de 17 años y los niños necesitan estar acompañados de sus padres ó una persona adulta que los supervise.
NC-17	NO SE ADMITE AL PÚBLICO MENOR DE 17 AÑOS.
X	ADULTOS SOLAMENTE.

■ GRÁFICA DE CLASIFICACIONES DE PROGRAMAS DE TV PARA LOS EEUU (U. S. TV)

Grupo basado en edad	Clasificación basada en edad	Posibles selecciones de contenido	Descripción
NR (Si clasificación)	TV-NR	● Viewable (Visible) ● Blocked (Bloqueado)	No clasificado.
Youth	TV-Y	● Viewable (Visible) ● Blocked (Bloqueado)	Todos los niños. Los temas y elementos en este programa están especialmente diseñados para un público infantil, incluyendo niños de 2-6 años.
	TV-Y7	● FV (Bloquear FV) ● Viewable (Visible) ● Blocked (Bloqueado)	Dirigido a niños mayores. Los temas y elementos en este programa pueden incluir ligera violencia física ó cómica, ó puede asustar a niños menores de 7 años.
Guidance	TV-G	● Viewable (Visible) ● Blocked (Bloqueado)	Audiencia General. Contiene poca ó nada de violencia, nada de lenguaje fuerte, y poco ó nada de diálogo ó situaciones con contenido sexual.
	TV-PG	● D,L,S,V (Todas seleccionadas) ● Cualquier combinación de D, L, S, V	Guía de los padres sugerida. El programa puede contener lenguaje obsceno infrecuente, violencia limitada, diálogos ó situaciones sexualmente sugestivas.
	TV-14	● D,L,S,V (Todas seleccionadas) ● Cualquier combinación de D, L, S, V	Advertencia a los padres. Este programa puede contener temas sofisticados, contenido sexual, lenguaje inapropiado, y violencia más intensa.
	TV-MA	● L,S,V (Todas seleccionadas) ● Cualquier combinación de L, S, V	Sólo audiencia Madura. Este programa puede contener temas para adultos, lenguaje profano, violencia gráfica y contenido sexual explícito.

FV: FANTASIA/ CARICATURAS CON VIOLENCIA V: VIOLENCIA S: SEXO L: LENGUAJE OFENSIVO D: DIALOGO CON CONTENIDO SEXUAL

■ GRÁFICA DE CLASIFICACIONES PARA INGLÉS DE CANADÁ (C. E. L. R)

E	Exenta - La programación exenta incluye: noticias, deportes, documentales y otros programas de información, entrevistas, videos musicales y programas de variedades.
C	Programación para niños menores de 8 años. Sin lenguaje ofensivo, desnudos ni contenido sexual.
C8+	Programación considerada generalmente aceptable para niños de 8 años y menos. Sin blasfemias, desnudos ni contenido sexual.
G	Programación general para todos los públicos.
PG	Se sugiere la supervisión de los padres. Algún material puede no ser apropiado para los niños.
14+	La programación contiene temas que pueden no ser apropiados para el público menor de 14 años. A los padres se les avisa que no deben dejar ver estos programas a los niños ni a los jóvenes menores de 14 años.
18+	Mayores de 18 años. Programación limitada a los adultos. Contiene escenas de violencia constante ó de excesiva violencia.

■ GRÁFICA DE CLASIFICACIONES PARA FRANCÉS DE CANADÁ (C. F. L. R)

E	Exenta - La programación exenta.
G	General - Programación para público de todas las edades. No contiene violencia, ó el contenido de la misma es mínimo ó se muestra apropiadamente.
8 ans+	8+ General - No se recomienda para los niños pequeños. La programación es para un público diverso, pero contiene violencia de vez en cuando. Se recomienda la supervisión de adultos.
13 ans+	La programación tal vez no sea adecuada para niños menores de 13 años. Contiene pocas escenas de violencia ó una ó más escenas suficientemente violentas como para afectarlos. Se recomienda encarecidamente la supervisión de personas adultas.
16 ans+	La programación puede que no sea apropiada para menores de 16 años. Contiene frecuentes escenas de violencia ó de mucha violencia.
18 ans+	Programación limitada a los adultos. Contiene escenas de violencia constante ó de mucha violencia.

Precaución

- El sistema V-Chip que se utiliza en este aparato es capaz de bloquear los programas "NR" (no clasificados, no aplicables y ninguno) de acuerdo con las normas de la FCC indicadas en la Sección 15.120(e)(2). Si se elige la opción de bloqueo de programas "NR", "podrán producirse resultados inesperados y posiblemente confusos, y usted tal vez no pueda recibir anuncios de emergencia ó ninguno de los tipos de programación siguientes".

- Anuncios de emergencia (mensajes EAS, avisos del tiempo y otros)
- Programas locales • Noticias • Política • Anuncios de servicios públicos • Religión • Deportes • Tiempo

Mantenimiento

Desenchufe primero la clavija del cable de alimentación de CA del toma de corriente.

Panel de la pantalla

El frente del panel de la pantalla ha recibido un tratamiento especial. Limpie suavemente la superficie del panel utilizando un paño suave.

- Si la superficie está especialmente sucia, limpie con un paño suave empapado en agua ó en detergente neutro diluido en 100 veces más de agua, frote uniformemente con un paño seco del mismo tipo hasta que la superficie quede completamente seca.
- No raye ó golpee la superficie del panel con sus uñas u otros objetos duros ya que la superficie puede dañarse. Además, evite el contacto con sustancias volátiles tales como rociadores de insecticida, disolventes y diluyentes de pintura, de lo contrario puede verse afectada la calidad de la superficie.

Mueble

Si el mueble se ensucia, limpie con un paño suave y seco.

- Si el mueble está muy sucio, empape el paño en agua mezclada con una pequeña cantidad de detergente neutro y escurra el paño hasta eliminar el agua. Utilice el paño para limpiar el mueble y seque frotando con un paño seco.
- No permita que el detergente entre en contacto directo con la superficie del televisor de plasma. Si las gotas de agua entran en el interior del aparato, pueden surgir problemas en el funcionamiento.
- Evite el contacto con sustancias volátiles tales como rociadores de insecticida, disolventes y diluyentes de pintura debido a que puede verse afectada la superficie del mueble y puede desprenderse el revestimiento. Tampoco deje la superficie por mucho tiempo en contacto con artículos de caucho ó PVC.

Pedestal

- Limpieza
Limpie las superficies pasando un paño blando y seco. Si la unidad esta muy sucia, limpie con un paño empapado en agua con una pequeña cantidad de detergente neutro y frote con un paño seco. No utilice productos tales como disolventes, diluyente ó cera del hogar para la limpieza ya que pueden dañar el revestimiento de la superficie. (Si utiliza un paño con tratamiento químico, siga las instrucciones que vienen con el paño.)
- No pegue cinta adhesiva ó etiquetas ya que pueden ensuciar la superficie del pedestal. No permita el contacto durante mucho tiempo con productos de goma, vinilo ó similares. (Hacerlo puede causar deterioros.)

Información técnica

Subtítulos (CC)

- Para ver los subtítulos de la emisión digital, coloque la relación de aspecto en "COMP".
(Si está viendo con H-LLENO, JUSTO, ACERC ó 4:3 faltarán caracteres.)
- Los subtítulos no se visualizan cuando usted utiliza la conexión HDMI.
- Si se utiliza para visualizar ó grabar un equipo analógico conectado, los subtítulos (CC) deberán encenderse/apagarse en el equipo conectado.
El ajuste del modo CC del televisor no afectará a la entrada analógica.
Si un programa digital sale en formato analógico, los datos de CC también saldrán en formato analógico.
Si se utiliza un equipo conectado digitalmente para la entrada, los datos de CC deberán activarse en el equipo conectado ó en el televisor.
Si se activan los CC en el equipo conectado y en el televisor, los subtítulos de cada unidad se superpondrán.

Relación de aspecto

Los controles de aspecto le permiten elegir el aspecto dependiendo del formato de la señal recibida y sus preferencias. (pág. 21) (ej.: en el caso de una imagen 4:3)

● COMP

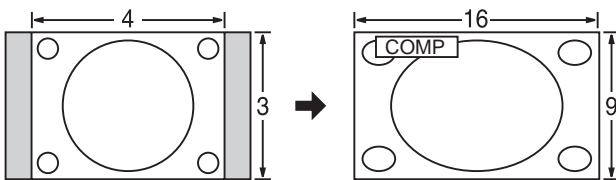

Amplía horizontalmente la imagen 4:3 hasta los bordes laterales de la pantalla.
(Recomendada para la imagen anamórfica)

● JUSTO

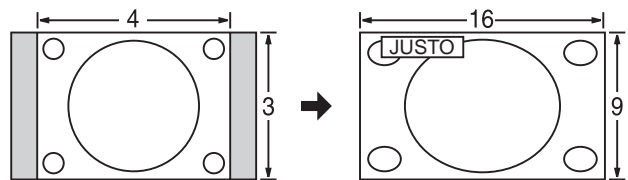

Alarga para justificar la imagen 4:3 a las cuatro esquinas de la pantalla.
(Recomendada para la emisión de televisión normal)

● H-LLENO

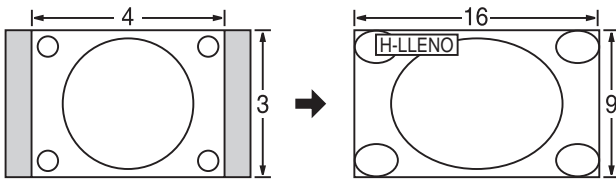

Amplía horizontalmente la imagen 4:3 hasta los bordes laterales de la pantalla. Los bordes laterales de la imagen se recortan.

● 4:3

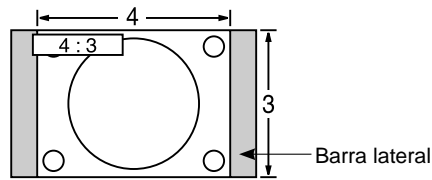

Estándar
(Tenga en cuenta que puede quedar una "Retención de imagen" de la barra lateral debido a que se muestra durante mucho tiempo.)

● ACERC

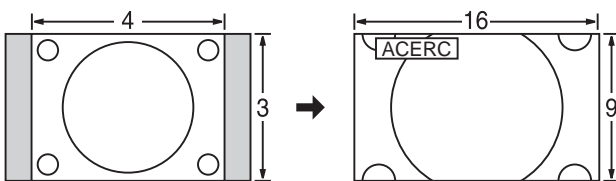

Amplía la imagen 4:3 para que ocupe toda la pantalla.
(Recomendada para Letter Box)

Nota

- 480i (4:3), 480i (16:9), 480p (4:3), 480p (16:9): COMP, JUSTO, 4:3 ó ACERC
- 1080p / 1080i / 720p: COMP, H-LLENO, JUSTO, 4:3 ó ACERC
- Cuando la señal es de 720p/1080i/1080p, el modo de aspecto cambia automáticamente a "COMP" después de apagar el televisor, después de cambiar el modo de entrada ó después de cambiar la resolución de la señal a otra que no sea de 720p/1080i/1080p.

● Ajuste Acerc.

La posición y el tamaño vertical de la imagen se pueden ajustar en "ACERC".

① Seleccione "Autoencendido" en el menú "Imagen". (pág. 32-33)

② Posición V: Ajuste de posición vertical

③ Tamaño V: Ajuste de tamaño vertical



● Para restablecer la relación de aspecto →  (OK)

Formato de datos para examinar tarjetas

- Foto:** Imágenes fijas grabadas con cámaras digitales compatibles con archivos JPEG de las normas DCF* y EXIF**. Baseline JPEG (Submuestreo: 4:4:4, 4:2:2 ó 4:2:0)
Máximo número de archivos - 9.999 Resolución de imagen - 160 x 120 a 10.000.000
- Película:** Archivos compatibles con la norma SD-Video Ver. 1.2 [MPEG-2 (formato PS)] y con la norma AVCHD, con un formato de audio que es el formato MPEG-1/Layer-2 o el formato Dolby Digital (Los datos modificados con un PC puede que no se visualicen correctamente.)

* DCF (Norma de diseño para sistemas de archivos de cámaras): Una norma de la Asociación de las Industrias de la Tecnología de la Información y la Electrónica del Japón.
** EXIF (Exchangeable Image File Format)

Nota

- Formatee la tarjeta con el equipo de grabación.
- Puede que la imagen no aparezca correctamente en este TV dependiendo del equipo de grabación utilizado.
- La visualización puede tardar en aparecer un poco cuando hay muchos archivos y carpetas.
- Esta función no puede visualizar Motion JPEG ni imagen fija que no haya sido formateada con DCF (a saber, TIFF, BMP).
- Una datos modificada con un PC no se puede visualizar.
- Las imágenes importadas desde un PC deberán ser compatibles con EXIF 2.0, 2.1 y 2.2.
- Los archivos parcialmente degradados tal vez puedan visualizarse con una resolución reducida.
- Todos los datos con la extensión ".JPG" se leerán en el modo de visión de fotografías.
- Los nombres de carpetas y archivos pueden ser diferentes dependiendo de la cámara digital utilizada.
- No utilice caracteres de dos bytes ni otros códigos especiales.
- Si se cambian los nombres de los archivos o las carpetas es posible que la tarjeta no pueda utilizarse con este TV.
- Para conocer las tarjetas de memoria SD más apropiadas, confirme la información más reciente en el sitio Web siguiente.
<http://panasonic.co.jp/pavc/global/cs> (En este sitio sólo se emplea el idioma inglés.)

Mensajes de advertencia de tarjeta SD

Mensaje	Significado/Acción
Tarjeta de memoria presente?	● La tarjeta no está insertada.
No existe archivo	● La tarjeta no tiene datos ó este tipo de datos no es compatible.
No lect. de archivo	● El archivo está estropeado ó no se puede leer. ● La unidad no soporta el formato.
Operación no disponible	● Su operación no está disponible.

Mensajes de advertencia de GalleryPlayer

No se puede visualizar imagen porque los datos de ID son incorrectos.	● Hay un problema con el decodificador de su televisor. ● Si este mensaje aparece, póngase en contacto con el centro de servicio de Panasonic para solicitar ayuda.
No se puede visualizar imagen de tarjeta SD.	● Hay un problema con los datos. Compruebe los datos guardados en la tarjeta SD.

Cuidados al manejar la tarjeta SD:

- No retire la tarjeta mientras la unidad está accediendo a los datos (esto puede dañar la tarjeta ó la unidad).
- No toque las terminales de la parte posterior de la tarjeta SD.
- No ejerza sobre la tarjeta una presión fuerte ni la golpee.
- Inserte la tarjeta en el sentido correcto (de lo contrario, la tarjeta podría dañarse).
- La interferencia eléctrica, la electricidad estática ó el funcionamiento erróneo pueden dañar los datos ó la tarjeta.
- Haga una copia de seguridad de los datos grabados a intervalos regulares por si estos se deterioran ó se dañan, ó por si la unidad funciona de forma errática. (Panasonic no acepta ninguna responsabilidad por el deterioro ó daño que puedan sufrir los datos grabados.)

Terminales DIGITAL AUDIO OUT

Puede disfrutar de su equipo de cine para casa conectando un decodificador Dolby Digital (5.1 canales) y un amplificador "Multi Canal" a los terminales DIGITAL AUDIO OUT.

Precaución

- Dependiendo de su reproductor DVD y del software DVD-Audio, la función de protección del copyright tal vez se active y apague la salida óptica.
- Los altavoces externos no se pueden conectar directamente a los terminales PROG OUT.
- Cuando se seleccione un canal ATSC, la salida procedente de la toma DIGITAL AUDIO OUT será Dolby Digital.
Cuando se seleccione un canal NTSC, la salida será PCM.
- Cuando reproduzca películas en el visor de películas de tarjetas SD, cuando el sonido haya sido grabado en Dolby Digital, la salida del terminal DIGITAL AUDIO OUT será Dolby Digital. Cuando el sonido se grabe en otros formatos, la salida será PCM.

Información técnica (Continuación)

EZ Sync™ “HDAVI Control™”

Las conexiones HDMI para algunos equipos Panasonic le permiten hacer interfaz automáticamente. (pág. 36)

- Esta función puede no funcionar normalmente dependiendo de la condición del equipo.
- Con esta función activada, aunque el televisor esté en el modo de espera, el equipo podrá ser controlado por otros mandos a distancia.
- Cuando empieza la reproducción puede que no se disponga de imagen ni sonido durante los primeros segundos.
- Cuando se cambia el modo de entrada puede que no se disponga de imagen ni sonido durante los primeros segundos.
- Cuando se ajuste el volumen del equipo se visualizará la función del volumen.
- Si conecta la misma clase de equipo al mismo tiempo (por ejemplo: una DIGA a HDMI 1 / otra DIGA a HDMI 2), EZ Sync™ estará disponible para el terminal que tiene el número más pequeño.
- Si conecta el equipo que tiene la función “HDAVI Control 2” al televisor con un cable HDMI, el sonido procedente del terminal DIGITAL AUDIO OUT podrá salir como sonido ambiental multicanal.
- “HDAVI Control 2” es la norma más reciente (válida a partir de febrero de 2007) para el equipo compatible con HDAVI Control de Panasonic.
Esta norma es compatible con el equipo HDAVI convencional de Panasonic.

Conexión HDMI

HDMI (interfaz multimedia de alta definición) le permite disfrutar de imágenes digitales de alta definición y de sonido de alta calidad conectando el televisor y los dispositivos.

El equipo compatible con HDMI (*1) que tenga un terminal de salida HDMI ó DVI, como, por ejemplo, un receptor digital multimedia ó un reproductor DVD, podrá ser conectado al terminal HDMI utilizando un cable que cumpla con HDMI (función completa).

- HDMI es la primera interfaz AV completamente digital del mundo para el consumidor que cumple con un estándar de no compresión.
- Si el dispositivo externo sólo tiene una salida DVI, conecte al terminal HDMI mediante un cable adaptador DVI a HDMI (*2).
- Cuando se utiliza el cable adaptador DVI a HDMI, conecte el cable de audio al terminal de entrada de audio.
- Los ajustes de audio se pueden hacer en la pantalla del menú “Entrada HDMI 1”, “Entrada HDMI 2” ó “Entrada HDMI 3” (pág. 32)
Frecuencias de muestreo de la señal de audio aplicable (L.PCM): 48 kHz, 44,1 kHz, 32 kHz

(*1): El logotipo HDMI se visualiza en un equipo compatible con HDMI.

(*2): Pregunte en el establecimiento del vendedor de equipos digitales local.

Precaución

- No se asume el funcionamiento con un PC.
- Todas las señales se reformatean antes de visualizarse en la pantalla.
- Si el equipo conectado tiene una función de ajuste de relación de aspecto, ajuste la relación de aspecto a “16:9”.
- Estos conectores HDMI son de “tipo A”.
- Estos conectores HDMI son compatibles con la protección de los derechos de autor de HDCP (protección de contenido digital de elevado ancho de banda).
- Un dispositivo que no tenga terminal de salida digital podrá conectarse al terminal de entrada de “COMPONENT”, “S VIDEO” ó “VIDEO” para recibir señales analógicas.
- El terminal de entrada HDMI sólo puede utilizarse con las señales de imagen siguientes:
480i, 480p, 720p, 1080i y 1080p. Procure que concuerde con el ajuste de salida del dispositivo digital.
- Para conocer detalles de las señales HDMI aplicables, vea la pág. 57.

Modo

- Vívido (predeterminado): Provee un contraste y una nitidez de imagen realzados para ver programas en una habitación bien iluminada.
- Estándar: Recomendado para ver bajo condiciones normales en una habitación con iluminación atenuada.
- Ref. estudio: Proporciona una imagen con una gradación y un tono de color altos similar a la de un cine.
- Usuario (Fotografico): Personaliza cada elemento según sus preferencias.
La foto se visualiza en el menú Jpeg.

Ajuste avanzado

- Normal: Restablece todos los ajustes Ajuste avanzado según la configuración predeterminada en la fábrica. (Sí/ No)
- Brillo del panel: Selecciona el brillo del panel de visualización.
(Alto:Vívido, Medio:Estándar, Bajo:Ref. estudio)
- Realzado de contorno: Ajusta el énfasis del contorno de la imagen. (Sí/No)
- Ajuste de gamma: Corrección de gamma. Ajusta el brillo intermedio de la imagen. (Bajo/Medio/Alto1 /Alto 2)
- Exp. de negro: Ajusta las sombras oscuras de la imagen en gradación.
- B/B alto rojo: Ajusta el equilibrio del blanco para las zonas color rojo claro.
- B/B alto azul: Ajusta el equilibrio del blanco para las zonas color azul claro.
- B/B bajo rojo: Ajusta el equilibrio del blanco para las zonas color rojo oscuro.
- B/B bajo azul: Ajusta el equilibrio del blanco para las zonas color azul oscuro.
- Auto ganancia: Aumenta automáticamente el brillo de la señal oscura. (Sí/No)

Paneles laterales

No visualice una imagen en el modo 4:3 durante un periodo de tiempo prolongado porque esto podrá ser la causa de que quede una "Retención de imagen" en los paneles laterales a ambos lados del campo de visualización. Para reducir el riesgo de que se produzca el efecto de "Retención de imagen", ilumine los paneles laterales.

- Los paneles laterales pueden destellar (en blanco y negro alternativamente) dependiendo de la imagen que esté siendo mostrada en la pantalla. Si se utiliza el modo de "Ref. estudio" se reducirá el parpadeo (Vea la pág. 56).

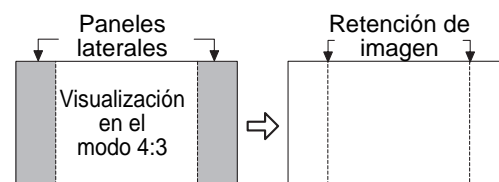

Pantalla dividida

- La pantalla de TV (entrada RF) no se puede visualizar simultáneamente en el cuadro principal y en el cuadro dividido.
- La función de la pantalla dividida no se encuentra disponible cuando se utiliza como fuente el modo de visión PC y tarjeta SD. La entrada de HDMI no se pueden visualizar en el cuadro dividido.

Señal de entrada que puede visualizarse

* Marca: Señal de entrada aplicable para componente (Y, P_B, P_R) HDMI y PC

	Frecuencia horizontal (kHz)	Frecuencia vertical(Hz)	COMPONENT	HDMI	PC
525 (480) / 60i	15,73	59,94	*	*	
525 (480) /60p	31,47	59,94	*	*	
750 (720) /60p	45,00	59,94	*	*	
1.125 (1.080) /60i	33,75	59,94	*	*	
1.125 (1.080) /60p	67,43	59,94		*	
1.125 (1.080) /60p	67,50	60,00		*	
640 x 400 @70	31,47	70,08			*
640 x 480 @60	31,47	59,94			*
Macintosh13" (640 x 480)	35,00	66,67			*
640 x 480 @75	37,50	75,00			*
852 x 480 @60	31,47	59,94			*
800 x 600 @60	37,88	60,32			*
800 x 600 @75	46,88	75,00			*
800 x 600 @85	53,67	85,08			*
Macintosh16" (832 x 624)	49,73	74,55			*
1.024 x 768 @60	48,36	60,00			*
1.024 x 768 @70	56,48	70,07			*
1.024 x 768 @75	60,02	75,03			*
1.024 x 768 @85	68,68	85,00			*
Macintosh 21" (1.152 x 870)	68,68	75,06			*
1.280 x 1.024 @60	63,98	60,02			*
1.366 x 768 @60	48,36	60,00			*

Nota

- Las señales que no sean las mostradas arriba pueden no visualizarse correctamente.
- Las señales de arriba son reformateadas para poder verlas de forma óptima en su pantalla.

Conexión de los terminales de entrada PC

- Las señales de ordenador que pueden entrar son las que tienen una frecuencia de exploración horizontal de 15 a 110 kHz y una frecuencia de exploración vertical de 48 a 120 Hz. (Sin embargo, las señales que exceden 1.200 líneas no se visualizarán correctamente.)
- Algunos modelos de PC no pueden conectarse a la pantalla de plasma.
- No es necesario un adaptador para con terminal D-sub 15 patillas compatibles con IBM PC/AT.
- La resolución máxima: 1.280 x 1.024
Si la resolución de la pantalla supera estos máximos, puede no ser posible mostrar los detalles finos con suficiente nitidez.
- Nombres de las señales del conector D-sub 15 patillas

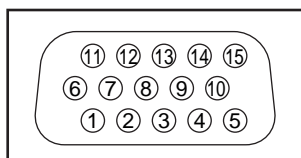

Forma de las patillas para el terminal de entrada PC

Nº patilla.	Nombre de la señal	Nº patilla.	Nombre de la señal	Nº patilla.	Nombre de la señal
①	R	⑥	GND (tierra)	⑪	NC (no conectado)
②	G	⑦	GND (tierra)	⑫	NC
③	B	⑧	GND (tierra)	⑬	HD/SYNC
④	NC (no conectado)	⑨	NC (no conectado)	⑭	VD
⑤	GND (tierra)	⑩	GND (tierra)	⑮	NC

Preguntas frecuentes

Antes de solicitar reparaciones ó ayuda, siga las indicaciones siguientes para solucionar el problema. Si el problema persiste, póngase en contacto con su concesionario de Panasonic ó con el centro de servicio de Panasonic local para solicitar ayuda. Para obtener ayuda adicional, póngase en contacto con nuestro sitio Web en www.panasonic.com/contactinfo

Puntos blancos ó imágenes con sombra (ruido)

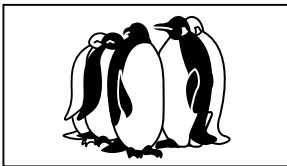

- Compruebe la posición, la orientación y la conexión de la antena.

Interferencia ó canales digitales congelados (sonido intermitente)

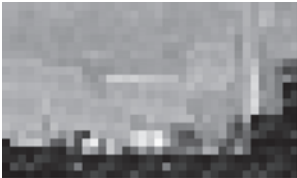

- Cambie la orientación de la antena para los canales digitales.
- Compruebe "Medidor de señal" (pág. 41). Si la señal es débil, compruebe la antena y consulte a su concesionario local.

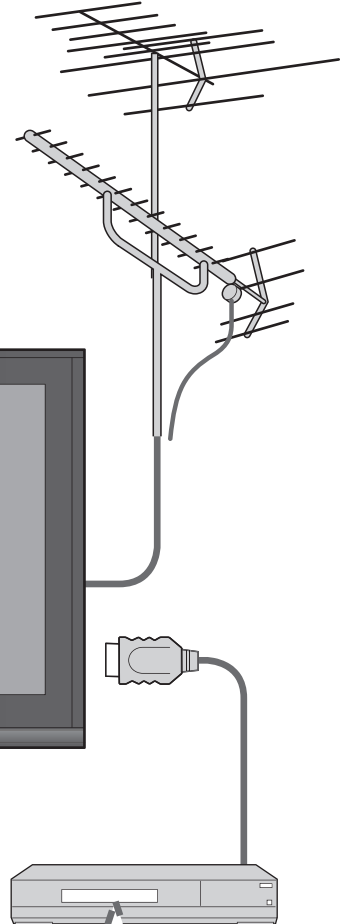

La imagen se ve distorsionada cuando el equipo se conecta a través de HDMI.

- Está conectado correctamente el cable HDMI? (pág. 46-47)
- Apague el televisor y el equipo y luego vuelva a encenderlos.
- Compruebe una señal de entrada procedente del equipo. (pág. 57)
- Utilice un dispositivo que cumpla con la norma EIA/CEA-861/861B.

El mando a distancia no funciona.

- ¿Están instaladas correctamente las pilas? (pág. 6)
- ¿Se ha agotado la batería?
- Para controlar equipos externos de otros fabricantes, registre los códigos de mando a distancia. (pág. 45)

Si hay un problema con su televisor, consulte la tabla de abajo para determinar los síntomas, y luego efectúe la comprobación sugerida. Si eso no resuelve el problema, póngase en contacto con su concesionario Panasonic, indicándole el número del modelo y el número de serie del televisor (ambos situados en la parte posterior del televisor).

	Problemas	Medidas correctivas
Imagen	“Presione cualquier boton para regresar” se mueve en la pantalla.	<ul style="list-style-type: none"> ● La función para impedir la imagen remanente está activada. (No es un síntoma de fallo.) <ul style="list-style-type: none"> ● El salvapantallas está activado si el televisor no funciona durante cierto tiempo en el modo SD. ● “Retención de imagen” (pág. 5).
	Un punto permanece oscuro.	<ul style="list-style-type: none"> ● En las pantallas de plasma puede faltar de vez en cuando un píxel ó punto de luminiscencia. (No es un síntoma de fallo.)
	Imagen desordenada y ruidosa.	<ul style="list-style-type: none"> ● Compruebe los productos eléctricos cercanos (automóvil, motocicleta, lámpara fluorescente).
	No se puede visualizar imagen.	<ul style="list-style-type: none"> ● Compruebe el menú Imagen (pág. 32)
	Sólo se visualizan puntos en lugar de imágenes.	<ul style="list-style-type: none"> ● Compruebe los ajustes de los canales. (pág. 40) ● Compruebe los cables de antena.
	No se produce imagen ni sonido.	<ul style="list-style-type: none"> ● ¿Está el cable de alimentación de CA enchufado en la toma de corriente? ● ¿Está encendido el televisor? ● Compruebe el menú Imagen (pág. 32) y el volumen. ● ¿Son correctos los códigos de mando a distancia? (págs. 49-51)
Sonido	Aparece un cuadro negro.	<ul style="list-style-type: none"> ● Cambie los ajustes de los subtítulos (CC). (pág. 42)
	No se produce sonido.	<ul style="list-style-type: none"> ● ¿Están conectados correctamente los cables de los altavoces? (pág. 46) ● ¿Está activo “Silenciamiento del sonido”? (pág. 17) ● ¿Está ajustado al mínimo el volumen? ● ¿Está “Salida altavoz” en “No”? (pág. 32) ● Cambie los ajustes “SAP”. (pág. 21) ● Compruebe los ajustes “Entrada HDMI 1”, “Entrada HDMI 2” ó “Entrada HDMI 3”. (pág. 32)
	El sonido es extraño.	<ul style="list-style-type: none"> ● Ponga “SAP” en “Estéreo” ó “Mono”. ● Compruebe el dispositivo HDMI conectado a la unidad. ● Ponga el ajuste de audio del dispositivo HDMI en “Linear PCM.” ● Si la conexión de sonido digital tiene un problema, seleccione la conexión de sonido analógico.
	Se escucha sonido de giro.	<ul style="list-style-type: none"> ● El sonido procede del ventilador de refrigeración incorporado (no es una señal de funcionamiento defectuoso).

Especificaciones

		TH-50PZ750U	TH-58PZ750U
Alimentación		AC 120 V, 60 Hz	
Consumo	Maximum	705 W	745 W
	Condición de espera	0,2 W	0,2 W
Panel de pantalla de plasma	Método de accionamiento	Tipo de CA	
	Relación de aspecto	16:9	
	Tamaño de pantalla visible (An. x Al. x Diagonal)	50" (Diagonal) 1.106 mm x 622 mm x 1.269 mm (43,5" x 24,4" x 49,9")	58" (Diagonal) 1.284 mm x 723 mm x 1.474 mm (50,5" x 28,4" x 58,0")
	(Número de píxeles)	2.073.600 (1.920 (An.) x 1.080 (Al.)) [5.760 x 1.080 puntos]	
Sonido	Salida de audio	Altavoz superdelgado (2,5 W) x 2 Altavoz de graves (13 W) x 2	
Señales PC		VGA, SVGA, XGA, WXGA, SXGA Frecuencia de escaneo horizontal 31 - 69 kHz Frecuencia de escaneo vertical 59 - 86 Hz	
Capacidad de recepción de canales (Digital/Análogo)		VHF/ UHF: 2 - 69, CATV: 1 - 135	
Condiciones de funcionamiento		Temperatura: 32 °F – 104 °F (0 °C – 40 °C) Humedad: 20 % – 80 % RH (sin condensación)	
Terminales de conexión	INPUT 1-3	VIDEO: Tipo RCA PIN x 1 1,0 V [p-p] (75 Ω) S-VIDEO: Mini DIN de 4 contactos Y: 1,0 V [p-p] (75 Ω) C: 0,286 V [p-p] (75 Ω) AUDIO L-R: Tipo RCA PIN x 2 0,5 V [rms]	
	COMPONENT VIDEO INPUT 1-2	Y: 1,0 V [p-p] (incluyendo sincronización) PB, PR: ±0,35 V [p-p] AUDIO L-R: Tipo RCA PIN x 2 0,5 V [rms]	
	HDMI 1-3	Conector tipo A x 3 ● Este televisor soporta la función "HDAVI Control 2".	
	AUDIO IN	AUDIO L-R: Tipo RCA PIN x 2 0,5 V [rms]	
	PC	D-SUB DE 15: R,G,B / 0,7 V [p-p] (75 Ω) HD, VD / 1,0 - 5,0 V [p-p] (alta impedancia) AUDIO L-R: 1 minitoma estéreo de 3,5 mm Ø	
	Ranura de tarjeta	1 ranura de tarjeta SD	
	AV PROG. OUT	VIDEO: Tipo RCA PIN x 1 1,0 V [p-p] (75 Ω) AUDIO L-R: Tipo RCA PIN x 2 0,5 V [rms]	
	DIGITAL AUDIO OUT	PCM / Dolby Digital, Fibra óptica	
CARACTERÍSTICAS		FILTRO Y/C 3D V-Chip Visualizador de Fotos	TÍTULO OCULTO Pantalla dividida Reproductor de vídeo
			BBE VIVA 3D HDAVI Control 2
Dimensiones (An. x Al. x Prof.)	Incluyendo pedestal	1.266 mm x 850 mm x 369 mm (49,9" x 33,5" x 14,6")	1.454 mm x 970 mm x 418 mm (57,3" x 38,2" x 16,5")
	Televisor solamente	1.266 mm x 802 mm x 138 mm (49,9" x 31,6" x 5,5")	1.454 mm x 918 mm x 144 mm (57,3" x 36,2" x 5,7")
Masa	Incluyendo pedestal	123,5 lb. (56 kg)	165,4 lb. (75 kg)
	Televisor solamente	105,9 lb. (48 kg)	141,1 lb. (64 kg)

[TH-50PZ750U]

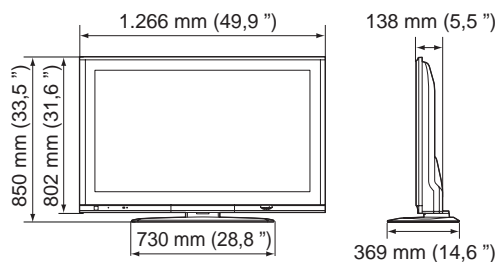

[TH-58PZ750U]

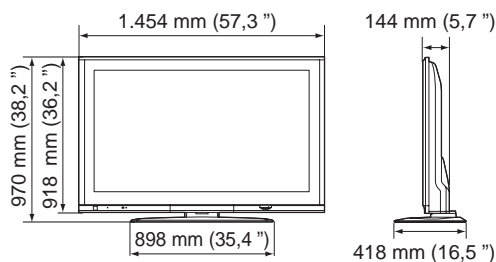

Nota

● El diseño y las especificaciones están sujetos a cambios sin previo aviso. La masa y dimensiones son aproximadas.

Customer's Record

The model number and serial number of this product can be found on its back cover. You should note this serial number in the space provided below and retain this book, plus your purchase receipt, as a permanent record of your purchase to aid in identification in the event of theft or loss, and for Warranty Service purposes.

Model Number _____

Serial Number _____

Anotación del cliente

El modelo y el número de serie de este producto se encuentran en su panel posterior. Deberá anotarlos en el espacio provisto a continuación y guardar este manual, más el recibo de su compra, como prueba permanente de su adquisición, para que le sirva de ayuda al identificarlo en el caso de que le sea sustraído o lo pierda, y también para disponer de los servicios que le ofrece la garantía.

Modelo _____

Número de serie _____

**Panasonic Consumer Electronics
Company,
Division of Panasonic Corporation
of North America**
One Panasonic Way, Secaucus
New Jersey 07094 U.S.A.

Panasonic Puerto Rico, Inc.
Ave. 65 de Infantería, Km. 9.5
San Gabriel Industrial Park
Carolina, Puerto Rico 00985

Panasonic Canada Inc.
5770 Ambler Drive
Mississauga, Ontario
L4W 2T3 CANADA